

สัญญาซื้อขาย

สัญญาเลขที่ ๑๑/๒๕๖๖

สัญญาฉบับนี้ทำขึ้น ณ ศาลากลางจังหวัดเชียงใหม่ ถนนโชตนา ตำบลช้างเผือก อำเภอเมืองเชียงใหม่ จังหวัดเชียงใหม่ เมื่อวันที่ ๑๘ เดือน สิงหาคม พ.ศ. ๒๕๖๖ ระหว่างจังหวัดเชียงใหม่ โดย นายวิทิต ชูศรียิ่ง ตำแหน่ง นายแพทย์ชำนาญการ รักษาการในตำแหน่ง ผู้อำนวยการโรงพยาบาลฮอด ปฏิบัติราชการแทนผู้ว่าราชการจังหวัดเชียงใหม่ ได้รับมอบอำนาจตามคำสั่งจังหวัดเชียงใหม่ ที่ ๕๔๐๔/๒๕๖๕ ลงวันที่ ๑๗ ตุลาคม ๒๕๖๕ ซึ่งต่อไป ในสัญญานี้เรียกว่า “ผู้ซื้อ” ฝ่ายหนึ่ง กับ บริษัท เอซีซี เมดิคอล โซลูชัน จำกัด ซึ่งจดทะเบียนเป็นนิติบุคคล ณ กรมพัฒนาธุรกิจการค้า กระทรวงพาณิชย์ มีสำนักงานใหญ่ อยู่เลขที่ ๙๑/๒๒๓,๙๑/๒๓๖ ถนนสุวินทวงศ์ แขวงมีนบุรี เขตมีนบุรี กรุงเทพมหานคร โดย นางสาวรวงคณา เลี่ยมวิไล ผู้รับมอบอำนาจจาก นายอัศวินวิทย์ จงไกรรัตนกุล ผู้มีอำนาจลงนามผูกพันนิติบุคคลปรากฏตาม หนังสือรับรองของกรมพัฒนาธุรกิจการค้า กระทรวงพาณิชย์ ที่ ๑๐๐๖๑๒๒๐๐๓๕๘๗๕ ลงวันที่ ๑๘ กรกฎาคม ๒๕๖๖ เลขประจำตัวผู้เสียภาษีอากร ๐๑๐๕๕๕๒๑๒๙๓๖๘ และหนังสือมอบอำนาจ ลงวันที่ ๑๖ สิงหาคม ๒๕๖๖ แนบท้ายสัญญานี้ ซึ่งต่อไปในสัญญานี้เรียกว่า “ผู้ขาย” อีกฝ่ายหนึ่ง

คู่สัญญาได้ตกลงกันมีข้อความดังต่อไปนี้

ข้อ ๑ ข้อตกลงซื้อขาย

ผู้ซื้อตกลงซื้อและผู้ขายตกลงขายเครื่องควบคุมการให้สารน้ำทางหลอดเลือดดำชนิด ๑ สาย ยี่ห้อ SINO MDT รุ่น SN-S๑ จำนวน ๘ (แปด) เครื่อง เป็นเงินทั้งสิ้น ๓๙๖,๐๐๐.๐๐ บาท (สามแสนเก้าหมื่นหกพันบาทถ้วน) ซึ่งได้รวมภาษีมูลค่าเพิ่มจำนวน ๒๕,๙๐๖.๕๕ บาท (สองหมื่นห้าพันเก้าร้อยหกบาทห้าสิบบสี่สตางค์) ตลอดจนภาษีอากรอื่น ๆ และค่าใช้จ่ายที่ส่งมอบเรียบร้อยแล้ว

ข้อ ๒ การรับรองคุณภาพ

ผู้ขายรับรองว่าสิ่งที่ขายให้ตามสัญญานี้เป็นของแท้ ของใหม่ ไม่เคยใช้งานมาก่อน ไม่เป็นของเก่าเก็บ และมีคุณภาพและคุณสมบัติไม่ต่ำกว่าที่กำหนดไว้ในเอกสารแนบท้ายสัญญาผนวก

ในกรณีที่เป็นการซื้อสิ่งของซึ่งจะต้องมีการตรวจสอบ ผู้ขายรับรองว่า เมื่อตรวจสอบแล้วต้องมีคุณภาพและคุณสมบัติไม่ต่ำกว่าที่กำหนดไว้ตามสัญญานี้ด้วย



(ลงชื่อ).....ผู้ซื้อ

(นายวิทิต ชูศรียิ่ง)

นายแพทย์ชำนาญการ รักษาการในตำแหน่ง  
ผู้อำนวยการโรงพยาบาลฮอด  
ปฏิบัติราชการแทนผู้ว่าราชการจังหวัดเชียงใหม่

(ลงชื่อ).....พยาน

(นายเกียรติศักดิ์ ต้นภู)

นักจัดการงานทั่วไปปฏิบัติการ

(ลงชื่อ).....ผู้ขาย

(นางสาวรวงคณา เลี่ยมวิไล)

ผู้รับมอบอำนาจ

(ลงชื่อ).....พยาน

(นางรติชญา แก้วกันใจ)

พยาบาลวิชาชีพชำนาญการ

**ข้อ ๓ เอกสารอันเป็นส่วนหนึ่งของสัญญา**

เอกสารแนบท้ายสัญญาดังต่อไปนี้ให้ถือเป็นส่วนหนึ่งของสัญญานี้

๓.๑ ผนวก ๑ รายการคุณลักษณะเฉพาะของหน่วยงาน	จำนวน ๔ (สี่)	หน้า
๓.๒ ผนวก ๒ รายการคุณลักษณะเฉพาะของบริษัทฯ	จำนวน ๔ (สี่)	หน้า
๓.๓ ผนวก ๓ แคตตาล็อก	จำนวน ๑๗ (สิบเจ็ด)	หน้า
๓.๔ ผนวก ๔ ใบเสนอราคา	จำนวน ๒ (สอง)	หน้า
๓.๕ ผนวก ๕ เอกสารบริษัทฯ	จำนวน ๒๗ (สี่สิบเจ็ด)	หน้า

ความใดในเอกสารแนบท้ายสัญญาที่ขัดหรือแย้งกับข้อความในสัญญานี้ ให้ใช้ข้อความในสัญญานี้บังคับ และในกรณีที่เอกสารแนบท้ายสัญญาขัดแย้งกันเอง ผู้ขายจะต้องปฏิบัติตามคำวินิจฉัยของผู้ซื้อ คำวินิจฉัยของผู้ซื้อให้ถือเป็นที่สุด และผู้ขายไม่มีสิทธิเรียกร้องราคา ค่าเสียหาย หรือค่าใช้จ่ายใด ๆ เพิ่มเติมจากผู้ซื้อทั้งสิ้น

**ข้อ ๔ การส่งมอบ**

ผู้ขายจะส่งมอบสิ่งของที่ซื้อขายตามสัญญาให้แก่ผู้ซื้อ ณ โรงพยาบาลฮอด อำเภอฮอด จังหวัดเชียงใหม่ ภายในวันที่ ๑๖ เดือนธันวาคม พ.ศ. ๒๕๖๖ ให้ถูกต้องและครบถ้วนตามที่กำหนดไว้ในข้อ ๑ แห่งสัญญานี้ พร้อมทั้งหีบห่อหรือเครื่องรัดพันผูกโดยเรียบร้อย โดยผู้เสนอราคาจะต้องฝึกสอนการใช้และการซ่อมบำรุง ให้กับผู้ใช้งานสามารถใช้งานได้ถูกต้อง

การส่งมอบสิ่งของตามสัญญานี้ ไม่ว่าจะเป็นการส่งมอบเพียงครั้งเดียว หรือส่งมอบหลายครั้ง ผู้ขายจะต้องแจ้งกำหนดเวลาส่งมอบแต่ละครั้งโดยทำเป็นหนังสือนำไปยื่นต่อผู้ซื้อ ณ โรงพยาบาลฮอด อำเภอฮอด จังหวัดเชียงใหม่ ในวันและเวลาทำการของผู้ซื้อ ก่อนวันส่งมอบไม่น้อยกว่า ๕ (ห้า) วันทำการของผู้ซื้อ

**ข้อ ๕ การตรวจรับ**

เมื่อผู้ซื้อได้ตรวจรับสิ่งของที่ส่งมอบและเห็นว่าถูกต้องครบถ้วนตามสัญญาแล้วผู้ซื้อจะออกหลักฐานการรับมอบเป็นหนังสือไว้ให้ เพื่อผู้ขายนำมาเป็นหลักฐานประกอบการขอรับเงินค่าสิ่งของนั้น

ถ้าผลของการตรวจรับปรากฏว่า สิ่งของที่ผู้ขายส่งมอบไม่ตรงตามข้อ ๑ ผู้ซื้อทรงไว้ซึ่งสิทธิที่จะไม่รับสิ่งของนั้น ในกรณีเช่นนี้ ผู้ขายต้องรับนำสิ่งของนั้นกลับคืนโดยเร็วที่สุดเท่าที่จะทำได้ และนำสิ่งของมาส่งมอบให้ใหม่ หรือต้องทำการแก้ไขให้ถูกต้องตามสัญญาด้วยค่าใช้จ่ายของผู้ขายในกรณีที่ผู้ซื้อไม่พอใจ เพราะเหตุดังกล่าวผู้ขายจะนำมาอ้างเป็นเหตุขอขยายเวลาส่งมอบตามสัญญาหรือข้อใดที่กล่าวไว้ในสัญญา



(ลงชื่อ).....ผู้ซื้อ

(นายวิฑิต ชูศรียิ่ง)

นายแพทย์ชำนาญการ รักษาการในตำแหน่ง

ผู้อำนวยการโรงพยาบาลฮอด

ปฏิบัติราชการแทนผู้ว่าราชการจังหวัดเชียงใหม่

(ลงชื่อ).....พยาน

(นายเกียรติศักดิ์ ต้นภู)

นักจัดการงานทั่วไปปฏิบัติการ

(ลงชื่อ).....ผู้ขาย

(นางสาวรวงคณา เสียมวิไล)

ผู้รับมอบอำนาจ

(ลงชื่อ).....พยาน

(นางรติชญา แก้วกันใจ)

พยาบาลวิชาชีพชำนาญการ

**ข้อ ๖ การชำระเงิน**

ผู้ซื้อตกลงชำระเงินค่าสิ่งของตามข้อ ๑ ให้แก่ผู้ขาย เมื่อผู้ซื้อได้รับมอบสิ่งของตามข้อ ๕ ไว้โดยครบถ้วนแล้ว

การจ่ายเงินตามเงื่อนไขแห่งสัญญานี้ ผู้ซื้อจะโอนเงินเข้าบัญชีเงินฝากธนาคารของผู้ขาย ชื่อธนาคารทหารไทยธนชาติ สาขา อุดมสุข ชื่อบัญชี บริษัท เอซีซี เมดิคอล โซลูชัน จำกัด เลขที่บัญชี ๑๐๑๑๑๐๘๘๘๐ ทั้งนี้ ผู้ขายตกลงเป็นผู้รับภาระเงินค่าธรรมเนียม หรือค่าบริการอื่นใดเกี่ยวกับการโอน รวมทั้งค่าใช้จ่ายใด ๆ (ถ้ามี) ที่ธนาคารเรียกเก็บ และยินยอมให้มีการหักเงินดังกล่าวจากจำนวนเงินโอนในงวดนั้น ๆ

**ข้อ ๗ การรับประกันความชำรุดบกพร่อง**

ผู้ขายตกลงรับประกันความชำรุดบกพร่องหรือขัดข้องของสิ่งของตามสัญญานี้เป็นเวลา ๒ (สอง) ปี นับถัดจากวันที่ผู้ซื้อได้รับมอบสิ่งของทั้งหมดไว้โดยถูกต้องครบถ้วนตามสัญญา โดยภายในกำหนดเวลาดังกล่าว หากสิ่งของตามสัญญานี้เกิดชำรุดบกพร่องหรือขัดข้องอันเนื่องมาจากการใช้งานตามปกติ ผู้ขายจะต้องจัดการซ่อมแซมหรือแก้ไขให้อยู่ในสภาพที่ใช้การได้ดีดังเดิม ภายใน ๑๕ (สิบห้า) วัน นับถัดจากวันที่ได้รับแจ้งจากผู้ซื้อโดยไม่คิดค่าใช้จ่ายใด ๆ ทั้งสิ้น หากผู้ขายไม่จัดการซ่อมแซมหรือแก้ไขภายในกำหนดเวลาดังกล่าว ผู้ซื้อ มีสิทธิที่จะทำการนั้นเองหรือจ้างผู้อื่นให้ทำการนั้นแทนผู้ขาย โดยผู้ขายต้องเป็นผู้ออกค่าใช้จ่ายเองทั้งสิ้น

ในกรณีเร่งด่วนจำเป็นต้องรีบแก้ไขเหตุชำรุดบกพร่องหรือขัดข้องโดยเร็ว และไม่อาจรอคอยให้ผู้ขายแก้ไขในระยะเวลาที่กำหนดไว้ตามวรรคหนึ่งได้ ผู้ซื้อมีสิทธิเข้าจัดการแก้ไขเหตุชำรุดบกพร่องหรือขัดข้องนั้นเอง หรือให้ผู้อื่นแก้ไขความชำรุดบกพร่องหรือขัดข้อง โดยผู้ขายต้องรับผิดชอบชำระค่าใช้จ่ายทั้งหมด

การที่ผู้ซื้อทำการนั้นเอง หรือให้ผู้อื่นทำการนั้นแทนผู้ขาย ไม่ทำให้ผู้ขายหลุดพ้นจากความรับผิดตามสัญญา หากผู้ขายไม่ชดใช้ค่าใช้จ่ายหรือค่าเสียหายตามที่ผู้ซื้อเรียกร้องผู้ซื้อไม่มีสิทธิบังคับจากหลักประกันการปฏิบัติตามสัญญาได้

**ข้อ ๘ หลักประกันการปฏิบัติตามสัญญา**

ในขณะที่ทำสัญญานี้ผู้ขายได้นำหลักประกันเป็นหนังสือค้ำประกัน ธนาคารกสิกรไทย จำกัด (มหาชน) สาขาเสรีไทย ๔๖ (สวนสยาม) เลขที่ ๑๐๐๐๖๓๓๒๓๙๖๓ ลงวันที่ ๑๖ สิงหาคม ๒๕๖๖ เป็นจำนวนเงิน ๑๙,๘๐๐.๐๐ บาท (หนึ่งหมื่นเก้าพันแปดร้อยบาทถ้วน) ซึ่งเท่ากับร้อยละ ๑๐๐ ของมูลค่าสิ่งของตามสัญญา มามอบให้แก่ผู้ซื้อเพื่อเป็นหลักประกันการปฏิบัติตามสัญญานี้



(ลงชื่อ).....ผู้ซื้อ  
(นายวิฑิต ชูศรียิ่ง)  
นายแพทย์ชำนาญการ รักษาการในตำแหน่ง  
ผู้อำนวยการโรงพยาบาลฮอด  
ปฏิบัติราชการแทนผู้ว่าราชการจังหวัดเชียงใหม่

(ลงชื่อ) อวิเวศนา เลี้ยวใจ ผู้ขาย  
(นางสาวรวงคณา เลี้ยวใจ)  
ผู้รับมอบอำนาจ

(ลงชื่อ).....พยาน  
(นายเกียรติศักดิ์ ต้นภู)  
นักจัดการงานทั่วไปปฏิบัติการ

(ลงชื่อ).....พยาน  
(นางรติชยา แก้วกันใจ)  
พยาบาลวิชาชีพชำนาญการ

กรณีผู้ขายใช้หนังสือค้ำประกันมาเป็นหลักประกันการปฏิบัติตามสัญญาหนังสือค้ำประกันดังกล่าวจะต้องออกโดยธนาคารที่ประกอบกิจการในประเทศไทย หรือโดยบริษัทเงินทุนหรือบริษัทเงินทุนหลักทรัพย์ที่ได้รับอนุญาตให้ประกอบกิจการเงินทุนเพื่อการพาณิชย์และประกอบธุรกิจค้ำประกันตามประกาศของธนาคารแห่งประเทศไทย ตามรายชื่อบริษัทเงินทุนที่ธนาคารแห่งประเทศไทยแจ้งเวียนให้ทราบตามแบบที่คณะกรรมการนโยบายการจัดซื้อจัดจ้างและการบริหารพัสดุภาครัฐกำหนดหรืออาจเป็นหนังสือค้ำประกันอิเล็กทรอนิกส์ตามวิธีการที่กรมบัญชีกลางกำหนดก็ได้ และจะต้องมีอายุการค้ำประกันตลอดไปจนกว่าผู้ขายพ้นข้อผูกพันตามสัญญา

หลักประกันที่ผู้ขายนำมามอบให้ตามวรรคหนึ่ง จะต้องมียุครอบคลุมความรับผิด ทั้งปวงของผู้ขายตลอดอายุสัญญา ถ้าหลักประกันที่ผู้ขายนำมามอบให้ดังกล่าวลดลงหรือเสื่อมค่าลงหรือมีอายุไม่ครอบคลุมถึงความรับผิดของผู้ขายตลอดอายุสัญญา ไม่ว่าด้วยเหตุใด ๆ ก็ตาม รวมถึงกรณีผู้ขายส่งมอบสิ่งของล่าช้าเป็นเหตุให้ระยะเวลาส่งมอบหรือวันครบกำหนดความรับผิดในความชำรุดบกพร่องตามสัญญาเปลี่ยนแปลงไป ไม่ว่าจะเกิดขึ้นคราวใด ผู้ขายต้องหาหลักประกันใหม่หรือหลักประกันเพิ่มเติมให้มีจำนวนครบถ้วนตามวรรคหนึ่งมามอบให้แก่ผู้ซื้อภายใน ๑๕ (สิบห้า) วัน นับถัดจากวันที่ได้รับแจ้งเป็นหนังสือจากผู้ซื้อ

หลักประกันที่ผู้ขายนำมามอบไว้ตามข้อนี้ ผู้ซื้อจะคืนให้แก่ผู้ขายโดยไม่มีดอกเบี้ย เมื่อผู้ขายพ้นจากข้อผูกพันและความรับผิดทั้งปวงตามสัญญานี้แล้ว

#### ข้อ ๙ การบอกเลิกสัญญา

ถ้าผู้ขายไม่ปฏิบัติตามสัญญาข้อใดข้อหนึ่ง หรือเมื่อครบกำหนดส่งมอบสิ่งของตามสัญญานี้แล้ว หากผู้ขายไม่ส่งมอบสิ่งของที่ตกลงขายให้แก่ผู้ซื้อหรือส่งมอบไม่ถูกต้อง หรือไม่ครบจำนวนผู้ซื้อจะมีสิทธิบอกเลิกสัญญาทั้งหมดหรือแต่บางส่วนได้ การใช้สิทธิบอกเลิกสัญญานั้นไม่กระทบสิทธิของผู้ซื้อที่จะเรียกร้องค่าเสียหายจากผู้ขาย

ในกรณีที่ผู้ซื้อใช้สิทธิบอกเลิกสัญญา ผู้ซื้อจะมีสิทธิรับหรือบังคับจากหลักประกันตาม ข้อ ๘ เป็นจำนวนเงินทั้งหมดหรือแต่บางส่วนก็ได้ แล้วแต่ผู้ซื้อจะเห็นสมควร และถ้าผู้ซื้อจัดซื้อสิ่งของจากบุคคลอื่นเต็มจำนวนหรือเฉพาะจำนวนที่ขาดส่ง แล้วแต่กรณี ภายในกำหนด ๓ (สาม) เดือนนับถัดจากวันที่ผู้ซื้อบอกเลิกสัญญา ผู้ขายจะต้องชดใช้ราคาที่เพิ่มขึ้นจากราคาที่กำหนดไว้ในสัญญานี้ด้วย



(ลงชื่อ).....ผู้ซื้อ  
(นายวิฑิต ชูศรียิ่ง)  
นายแพทย์ชำนาญการ รักษาการในตำแหน่ง  
ผู้อำนวยการโรงพยาบาลฮอด  
ปฏิบัติราชการแทนผู้ว่าราชการจังหวัดเชียงใหม่

(ลงชื่อ).....นางกมลยา ฝั่งขมิ้ว ผู้ขาย  
(นางสาววรางคณา เลี่ยมวิไล)  
ผู้รับมอบอำนาจ

(ลงชื่อ).....พยาน  
(นายเกียรติศักดิ์ ตันภู)  
นักจัดการงานทั่วไปปฏิบัติราชการ

(ลงชื่อ).....พยาน  
(นางรติชญา แก้วกันใจ)  
พยาบาลวิชาชีพชำนาญการ



**ข้อ ๑๐ ค่าปรับ**

ในกรณีที่ผู้ซื้อมิได้ใช้สิทธิบอกเลิกสัญญาตามข้อ ๙ ผู้ขายจะต้องชำระค่าปรับให้ผู้ซื้อ เป็นรายวันในอัตราร้อยละ ๐.๒๐ (ศูนย์จุดสองศูนย์) ของราคาสิ่งของที่ยังไม่ได้รับมอบ นับถัดจากวันครบกำหนด ตามสัญญาจนถึงวันที่ผู้ขายได้นำสิ่งของมาส่งมอบให้แก่ผู้ซื้อจนถูกต้องครบถ้วนตามสัญญา

การคิดค่าปรับในกรณีสิ่งของที่ตกลงซื้อขายประกอบกันเป็นชุด แต่ผู้ขายส่งมอบเพียงบางส่วน หรือขาดส่วนประกอบส่วนหนึ่งส่วนใดไปทำให้ไม่สามารถใช้การได้โดยสมบูรณ์ ให้ถือว่ายังไม่ได้ส่งมอบสิ่งของ นั้นเลย และให้คิดค่าปรับจากราคาสิ่งของเต็มทั้งชุด

ในระหว่างที่ผู้ซื้อยังมีได้ใช้สิทธิบอกเลิกสัญญานั้น หากผู้ซื้อเห็นว่าผู้ขายไม่อาจปฏิบัติตามสัญญาต่อไปได้ ผู้ซื้อจะใช้สิทธิบอกเลิกสัญญาและริบหรือบังคับจากหลักประกันตาม (ข้อ ๖ และ) ข้อ ๘ กับเรียกร้องให้ชดใช้ราคาที่เป็นหนี้ตามที่กำหนดไว้ในข้อ ๙ วรรคสองก็ได้ และถ้าผู้ซื้อได้แจ้งข้อเรียกร้องให้ ชำระค่าปรับไปยังผู้ขายเมื่อครบกำหนดส่งมอบแล้ว ผู้ซื้อจะมีสิทธิที่จะปรับผู้ขายจนถึงวันบอกเลิกสัญญาได้อีกด้วย

**ข้อ ๑๑ การบังคับค่าปรับ ค่าเสียหาย และค่าใช้จ่าย**

ในกรณีที่ผู้ขายไม่ปฏิบัติตามสัญญาข้อใดข้อหนึ่งด้วยเหตุใด ๆ ก็ตาม จนเป็นเหตุให้เกิด ค่าปรับ ค่าเสียหาย หรือค่าใช้จ่ายแก่ผู้ซื้อ ผู้ขายต้องชดใช้ค่าปรับ ค่าเสียหาย หรือค่าใช้จ่ายดังกล่าวให้แก่ผู้ซื้อ โดยสิ้นเชิงภายในกำหนด ๑๕ (สิบห้า) วัน นับถัดจากวันที่ได้รับแจ้งเป็นหนังสือจากผู้ซื้อหากผู้ขายไม่ชดใช้ ให้ถูกต้องครบถ้วนภายในระยะเวลาดังกล่าวให้ผู้ซื้อที่มีสิทธิที่จะหักเอาจากจำนวนเงินค่าสิ่งของที่ซื้อขาย ที่ต้องชำระ หรือบังคับจากหลักประกันการปฏิบัติตามสัญญาได้ทันที

หากค่าปรับ ค่าเสียหาย หรือค่าใช้จ่ายที่บังคับจากเงินค่าสิ่งของที่ซื้อขาย ที่ต้องชำระหรือ หลักประกันการปฏิบัติตามสัญญาแล้วยังไม่เพียงพอ ผู้ขายยินยอมชำระส่วนที่เหลือที่ยังขาดอยู่จนครบถ้วน ตามจำนวนค่าปรับ ค่าเสียหาย หรือค่าใช้จ่ายนั้น ภายในกำหนด ๑๕ (สิบห้า) วัน นับถัดจากวันที่ได้รับแจ้ง เป็นหนังสือจากผู้ซื้อ

หากมีเงินค่าสิ่งของที่ซื้อขายตามสัญญาที่หักไว้จ่ายเป็นค่าปรับ ค่าเสียหายหรือค่าใช้จ่ายแล้ว ยังเหลืออยู่อีกเท่าใด ผู้ซื้อจะคืนให้แก่ผู้ขายทั้งหมด

**ข้อ ๑๒ การงดหรือลดค่าปรับ หรือขยายเวลาส่งมอบ**

ในกรณีที่มีเหตุเกิดจากความผิดหรือความบกพร่องของฝ่ายผู้ซื้อ หรือเหตุสุดวิสัยหรือ เกิดจากพฤติกรรมอันหนึ่งอันใดที่ผู้ขายไม่ต้องรับผิดชอบตามกฎหมาย หรือเหตุอื่นตามที่กำหนดในกฎกระทรวง ซึ่งออกตามความในกฎหมายว่าด้วยการจัดซื้อจัดจ้างและการบริหารพัสดุภาครัฐ กรณีที่ผู้ขายไม่สามารถส่งมอบ สิ่งของตามเงื่อนไขและกำหนดเวลาแห่งสัญญานี้ได้ ผู้ขายมีสิทธิของงดหรือลดค่าปรับ หรือขยายเวลาส่งมอบ ตามสัญญาได้ โดยจะต้องแจ้งเหตุหรือพฤติกรรมดังกล่าวพร้อมหลักฐานเป็นหนังสือให้ผู้ซื้อทราบ ภายใน ๑๕ (สิบห้า) วัน นับถัดจากวันที่เหตุนั้นสิ้นสุดลง หรือตามที่กำหนดในกฎกระทรวง

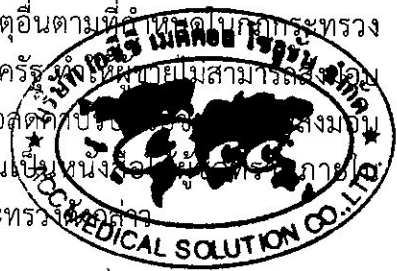

(ลงชื่อ).....ผู้ซื้อ  
(นายวิฑิต ชูศรียิ่ง)  
นายแพทย์ชำนาญการ รักษาการในตำแหน่ง  
ผู้อำนวยการโรงพยาบาลฮอด  
ปฏิบัติราชการแทนผู้ว่าราชการจังหวัดเชียงใหม่

(ลงชื่อ).....อรัญคณา เลี้ยววิไล ผู้ขาย  
(นางสาววรางคณา เลี้ยววิไล)  
ผู้รับมอบอำนาจ

(ลงชื่อ).....พยาน  
(นายเกียรติศักดิ์ ต้นภู)  
นักจัดการงานทั่วไปปฏิบัติการ

(ลงชื่อ).....พยาน  
(นางรติชยา แก้วกันใจ)  
พยาบาลวิชาชีพชำนาญการ

ถ้าผู้ขายไม่ปฏิบัติให้เป็นไปตามความในวรรคหนึ่ง ให้ถือว่าผู้ขายได้สละสิทธิเรียกร้องในการที่จะขอตหรือลดค่าปรับหรือขยายเวลาส่งมอบตามสัญญา โดยไม่มีเงื่อนไขใด ๆ ทั้งสิ้น เว้นแต่กรณีเหตุเกิดจากความผิดหรือความบกพร่องของฝ่ายผู้ซื้อซึ่งมีหลักฐานชัดเจนหรือผู้ซื้อทราบที่อยู่แล้วตั้งแต่ต้น

การงดหรือลดค่าปรับหรือขยายเวลาส่งมอบตามสัญญาตามวรรคหนึ่ง อยู่ในดุลพินิจของผู้ซื้อที่จะพิจารณาตามที่เห็นสมควร

### ข้อ ๑๓ การใช้เรือไทย

ถ้าสิ่งของที่จะต้องส่งมอบให้แก่ผู้ซื้อตามสัญญานี้ เป็นสิ่งของที่ผู้ขายจะต้องสั่งหรือนำเข้ามาจากต่างประเทศ และสิ่งของนั้นต้องนำเข้ามาโดยทางเรือในเส้นทางเดินเรือที่มีเรือไทยเดินอยู่และสามารถให้บริการรับขนได้ตามที่รัฐมนตรีว่าการกระทรวงคมนาคมประกาศกำหนด ผู้ขายต้องจัดการให้สิ่งของดังกล่าวบรรทุกโดยเรือไทย หรือเรือที่มีสิทธิเช่นเดียวกับเรือไทยจากต่างประเทศมายังประเทศไทยวันแต่จะได้รับอนุญาตจากกรมเจ้าท่าก่อนบรรทุกของนั้นลงเรืออื่นที่มีใช้เรือไทยหรือเป็นของที่รัฐมนตรีว่าการกระทรวงคมนาคมประกาศยกเว้นให้บรรทุกโดยเรืออื่นได้ ทั้งนี้ ไม่ว่าการสั่งหรือนำเข้าสิ่งของดังกล่าวจากต่างประเทศจะเป็นแบบใด

ในการส่งมอบสิ่งของตามสัญญาให้แก่ผู้ซื้อ ถ้าสิ่งของนั้นเป็นสิ่งของตามวรรคหนึ่งผู้ขายจะต้องส่งมอบใบตราส่ง (Bill of Lading) หรือสำเนาใบตราส่งสำหรับของนั้น ซึ่งแสดงว่าได้บรรทุกมาโดยเรือไทยหรือเรือที่มีสิทธิเช่นเดียวกับเรือไทยให้แก่ผู้ซื้อพร้อมกับการส่งมอบสิ่งของด้วย

ในกรณีที่สิ่งของดังกล่าวไม่ได้บรรทุกจากต่างประเทศมายังประเทศไทย โดยเรือไทย หรือเรือที่มีสิทธิเช่นเดียวกับเรือไทย ผู้ขายต้องส่งมอบหลักฐานซึ่งแสดงว่าได้รับอนุญาตจากกรมเจ้าท่าให้บรรทุกของโดยเรืออื่นได้หรือหลักฐานซึ่งแสดงว่าได้ชำระค่าธรรมเนียมพิเศษเนื่องจากการไม่บรรทุกของโดยเรือไทยตามกฎหมายว่าด้วยการส่งเสริมการพาณิชย์แล้วอย่างใดอย่างหนึ่งแก่ผู้ซื้อด้วย

ในกรณีที่ผู้ขายไม่ส่งมอบหลักฐานอย่างใดอย่างหนึ่งดังกล่าวในวรรคสองและวรรคสามให้แก่ผู้ซื้อ แต่จะขอส่งมอบสิ่งของดังกล่าวให้แก่ผู้ซื้อก่อนโดยยังมิได้รับชำระเงินค่าสิ่งของ ผู้ซื้อไม่มีสิทธิรับสิ่งของดังกล่าวไว้ก่อนและชำระเงินค่าสิ่งของเมื่อผู้ขายได้ปฏิบัติถูกต้องครบถ้วนดังกล่าวแล้วได้

สัญญานี้ทำขึ้นเป็นสองฉบับ มีข้อความถูกต้องตรงกัน คู่สัญญาได้อ่านและเข้าใจข้อความโดยละเอียดตลอดแล้ว จึงได้ลงลายมือชื่อพร้อมทั้งประทับตรา (ถ้ามี) ไว้เป็นสำคัญต่อหน้าพยานและพยานต่างยึดถือไว้ฝ่ายละหนึ่งฉบับ



(ลงชื่อ).....ผู้ซื้อ

(นายวิฑิต ชูศรียิ่ง)

นายแพทย์ชำนาญการ รักษาการในตำแหน่ง  
ผู้อำนวยการโรงพยาบาลฮอด  
ปฏิบัติราชการแทนผู้ว่าราชการจังหวัดเชียงใหม่

(ลงชื่อ).....

(นางสาววรางคณา เลี่ยมวิไล)

ผู้รับมอบอำนาจ

(ลงชื่อ).....พยาน

(นายเกียรติศักดิ์ ต้นภู)

นักจัดการงานทั่วไปปฏิบัติการ

(ลงชื่อ).....พยาน

(นางรติชยา แก้วกันใจ)

พยาบาลวิชาชีพชำนาญการ

รายละเอียดเอกสารประกอบสัญญา  
ซื้อขายครุภัณฑ์การแพทย์ จำนวน ๑ รายการ

๑. ผนวก ๑ รายการคุณลักษณะเฉพาะของหน่วยงาน	จำนวน ๔ (สี่)	หน้า
๒. ผนวก ๒ รายการคุณลักษณะเฉพาะของบริษัทฯ	จำนวน ๔ (สี่)	หน้า
๓. ผนวก ๓ แคตตาล็อก	จำนวน ๑๗ (สิบเจ็ด)	หน้า
๔. ผนวก ๔ ใบเสนอราคา	จำนวน ๒ (สอง)	หน้า
๕. ผนวก ๕ เอกสารบริษัทฯ	จำนวน ๒๗ (ยี่สิบเจ็ด)	หน้า

(ลงชื่อ).....ผู้ชื่อ

(นายวิฑิต ชุศรียิ่ง)

นายแพทย์ชำนาญการ รักษาการในตำแหน่ง  
ผู้อำนวยการโรงพยาบาลฮอด  
ปฏิบัติราชการแทนผู้ว่าราชการจังหวัดเชียงใหม่

(ลงชื่อ).....พยาน

(นายเกียรติศักดิ์ ต้นภู)

นักจัดการงานทั่วไปปฏิบัติการ

(ลงชื่อ).....นางศรณา เลี่ยมวิไล ผู้ชาย

(นางสาวรวงคณา เลี่ยมวิไล)

ผู้รับมอบอำนาจ

(ลงชื่อ).....พยาน

(นางรติชยา แก้วกันใจ)

พยาบาลวิชาชีพชำนาญการ



หมายเหตุ ผู้ที่ลงนามกำกับในเอกสารแนบท้ายสัญญาทุกแผ่นคือ

- |                            |         |   |
|----------------------------|---------|---|
| ๑. นายวิฑิต ชุศรียิ่ง      | ตำแหน่ง | นายแพทย์ชำนาญการ รักษาการในตำแหน่ง<br>ผู้อำนวยการโรงพยาบาลฮอด |
| ๒. นายเกียรติศักดิ์ ต้นภู  | ตำแหน่ง | นักจัดการงานทั่วไปปฏิบัติการ                                  |
| ๓. นางรติชยา แก้วกันใจ     | ตำแหน่ง | พยาบาลวิชาชีพชำนาญการ   |
| ๔. นางสาวรวงคณา เลี่ยมวิไล | ตำแหน่ง | ผู้ชาย (ผู้รับมอบอำนาจ)                                       |

คุณลักษณะเฉพาะ  
เครื่องควบคุมการให้สารน้ำทางหลอดเลือดดำชนิด ๑ สาย

๑. คุณลักษณะทั่วไป

- ๑.๑ เครื่องควบคุมการให้สารละลายทางหลอดเลือดดำ มีที่ยึดเครื่องเข้ากับเสาน้ำเกลือ
- ๑.๒ หน้าจอแสดงผลชนิด LCD แบบสัมผัส (Touch screen) ขนาด ๓.๕ นิ้ว สามารถป้อนค่าต่าง ๆ ด้วยระบบสัมผัสและปุ่มกดเพื่อสะดวกต่อการใช้งาน
- ๑.๓ มีไฟส่องเมื่อเปิดประตูหน้าเครื่อง ช่วยให้เปลี่ยนชุดการให้สารละลายได้ง่ายในเวลากลางคืน
- ๑.๔ ตัวเครื่องมีขนาดไม่น้อยกว่า กวขยขส ๒๘๗x๑๖๘x๘๒ มิลลิเมตร และมีน้ำหนักไม่เกิน ๒.๑ กิโลกรัม
- ๑.๕ ระบบมาตรฐานความปลอดภัยของเครื่อง Class II, CF
- ๑.๖ มีมาตรฐานกันน้ำกันฝุ่น IP๓๓
- ๑.๗ มีการใช้งานแบบใส่สายชุดให้สารละลายเข้าตัวเครื่องในแนวนอน และสามารถเรียงซ้อนทับกันได้

๒. คุณลักษณะเฉพาะ

- ๒.๑ เป็นระบบ Fully extruded peristaltic infusion
- ๒.๒ สามารถเลือก Infusion Mode ได้อย่างน้อย ๘ โหมด ดังนี้
  - ๒.๒.๑ Rate mode
  - ๒.๒.๒ Drip mode
  - ๒.๒.๓ Time mode
  - ๒.๒.๔ Micro mode
  - ๒.๒.๕ Body-weight mode
  - ๒.๒.๖ Sequence Mode
  - ๒.๒.๗ Gradient Mode
  - ๒.๒.๘ Drug Library ได้ถึง ๑๔๔ รายการ
- ๒.๓ สามารถตั้งอัตราปริมาตรการให้สารละลายขนาด ๒๐ d/ml ที่โหมดต่าง ๆ ดังนี้
  - ๒.๓.๑ Micro Mode ๐.๑ ml/h - ๑๐๐ ml/h
  - ๒.๓.๒ Rate Mode ๐.๑ ml/h - ๑๕๐๐ ml/h
  - ๒.๓.๓ Drip Mode ๑ d/ml - ๔๐๐ d/m
- ๒.๔ สามารถตั้งอัตราปริมาตรการให้สารละลายขนาด ๖๐ d/ml ที่โหมดต่าง ๆ ดังนี้
  - ๒.๔.๑ Micro Mode ๐.๑ ml/h - ๑๕๐ ml/h
  - ๒.๔.๒ Rate Mode ๐.๑ ml/h - ๒๐๐ ml/h
  - ๒.๔.๓ Drip Mode ๑ d/ml - ๒๐๐ d/m

คณะกรรมการกำหนดรายละเอียดคุณลักษณะเฉพาะและราคากลาง

๑. นางสาวกนกรรณ ดันตฤทธิพร (ลงชื่อ)..... กษกรรณ
๒. นางรติชยา แก้วกันใจ (ลงชื่อ).....
๓. นางกนกรรณ ชนนชัย (ลงชื่อ)..... กนกรรณ

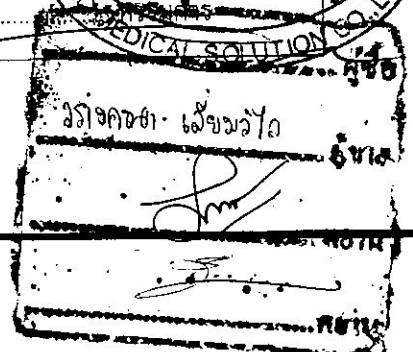

- ๒.๕ สามารถตั้ง Near Empty ได้ ดังนี้
- ๒.๕.๑ Volume mode: ๑-๕ ml
  - ๒.๕.๒ Time mode: ๑-๑๐ min
- ๒.๖ มีระบบ Night mode ตั้งช่วงเวลา เสียงเตือน และความสว่างได้
- ๒.๗ สามารถปรับความสว่างหน้าจอ(Back light)ได้ ๑๐ ระดับ พร้อมทั้งตั้งช่วงเวลา ๑๕ วินาที, ๓๐ วินาที, ๑ นาที, ๓ นาที, ๕ นาที
- ๒.๘ มีระบบตรวจจับความดันทั้งต้นสายและปลายสาย
- ๒.๙ มีค่าความละเอียดของอัตราการไหลไม่เกิน  $\pm 5$  เปอร์เซ็นต์ ที่ ๓d/ml
- ๒.๑๐ สามารถกำหนดปริมาณสารละลายที่จะให้ผู้ป่วยได้ตั้งแต่ ๐.๐๑-๙๙๙๙.๙๙ มิลลิลิตร
- ๒.๑๑ สามารถแสดงจำนวนของสารละลายว่าให้ไปแล้วจำนวนเท่าไร โดยจะมีช่วงระหว่าง ๐.๐๑ - ๙๙๙๙.๙๙ มิลลิลิตร
- ๒.๑๒ มีระบบ KVO (Keep vein open) ในอัตรา ๐.๑ - ๕ มิลลิลิตร/ชั่วโมง เมื่อเครื่องให้สารละลายครบ ปริมาณที่กำหนดไว้ โดยสามารถปรับได้
- ๒.๑๓ สามารถตั้งเวลาในการให้สารละลายได้สูงสุด ๙๙ ชั่วโมง ๕๙ นาที ๕๙ วินาที
- ๒.๑๔ มีระบบเร่งการจ่ายสายละลาย (Bolus) ด้วยอัตราการจ่ายสายละลายสูงสุด ๑๕๐๐ มิลลิลิตร/ ชั่วโมง โดยสามารถปรับได้ ๒ แบบ คือ Manual และ Auto
- ๒.๑๕ มีระบบ Anti-Bolus ป้องกันความดันที่ผิดปกติจากการอุดตัน
- ๒.๑๖ มี Liquid stop clamp เพื่อป้องกันการไหลของสารละลายเข้าสู่ผู้ป่วย เมื่อประตูหน้าเครื่องถูกเปิด
- ๒.๑๗ มีระบบตรวจจับฟองอากาศ (Air bubbles Detection) ในสายโดยมีอัตราไม่ต่ำกว่า ๘ ระดับ (๒๕-๘๐๐ uL.)
- ๒.๑๘ มีระบบตรวจจับการอุดตันของสารละลายในสาย (Occlusion Detection) ได้โดยอัตโนมัติ ไม่น้อยกว่า ๑๒ ระดับ (๙๙-๙๐๐mmHg)
- ๒.๑๙ สามารถปรับระดับความดังของสัญญาณเตือนได้ไม่น้อยกว่า ๑๐ ระดับ
- ๒.๒๐ มีสัญญาณเสียงและแสงแจ้งให้ทราบในกรณีดังต่อไปนี้ Operation Timeout Alarm, Nearly Empty Alarm, Non-calibration of infusion set, Occlusion, Bubble, Door Open, Finish, KVO Finish, Drip Sensor: Abnormal, No AC Power, Battery Low, Battery Exhausted, System Error, System Power Error, Over Limit, Drip Clamp Not Closed, Not installed Battery, Infusion Speed Abnormal

คณะกรรมการกำหนดรายละเอียดคุณลักษณะเฉพาะและราคากลาง

๑. นางสาวกนกวรรณ ตันติฤทธิพร (ลงชื่อ)..... กนกวรรณ
๒. นางรติชยา แก้วกันใจ (ลงชื่อ)..... [ลายเซ็น]
๓. นางกนกวรรณ ธนันชัย (ลงชื่อ)..... [ลายเซ็น]

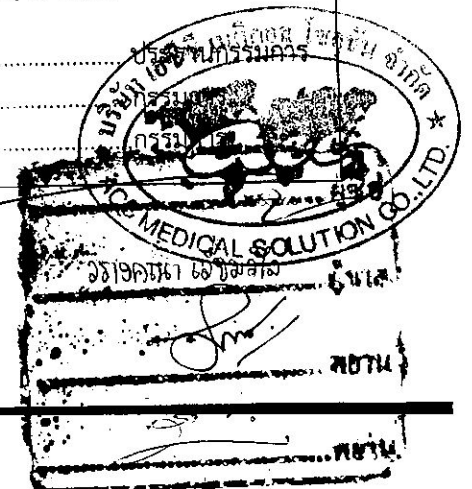

- ๒.๒๑ มีระบบ Reminder alarm แสดงที่ด้านบนซ้ายของหน้าจอ
- ๒.๒๒ มีระบบความจำ(History) เพื่อสามารถตรวจสอบย้อนกลับได้ไม่น้อยกว่า ๒๐๐๐ เหตุการณ์
- ๒.๒๓ สามารถเลือกใช้ชุดการให้สารละลายได้หลากหลายยี่ห้อ และสามารถเพิ่มยี่ห้อได้อย่างน้อย ๓๓ ยี่ห้อ
- ๒.๒๔ มีขั้วต่อสำหรับใช้กับแหล่งจ่ายไฟกระแสตรงขนาด ๑๒ โวลต์ กรณีใช้ในรถพยาบาลฉุกเฉิน
- ๒.๒๕ มีระบบเชื่อมต่อกับ Work Station เพื่อให้สารละลายแบบหลายช่องทาง (Option)

### ๓. คุณลักษณะทางไฟฟ้า

- ๓.๑ ใช้ได้กับไฟฟ้ากระแสสลับ ๑๐๐ - ๒๔๐ โวลต์ ๕๐ / ๖๐ เฮิร์ตซ์, หรือต่อใช้งานกับแหล่งจ่ายไฟกระแสตรง ๑๒ โวลต์ได้โดยตรง
- ๓.๒ มีระบบแบตเตอรี่สำรองชนิด Li-ion ภายในเครื่อง ประจุไฟเต็มใช้ได้ไม่น้อยกว่า ๓๐๐ นาที ที่อัตราการไหล ๒๕ มิลลิตร/ชั่วโมง
- ๓.๓ มีระบบป้องกันความเสียหายจากปัญหาไฟกระชาก ไฟตก ไฟเกิน เพื่อยืดอายุการใช้งานและลดความเสียหายให้กับอุปกรณ์
  - ๓.๓.๑ แรงดันไฟฟ้าในการทำงานที่ ๑๗๖-๒๖๔ โวลต์ กระแสสูงสุดที่ ๑.๕ แอมแปร์ และกำลังไฟสูงสุดที่ ๓๐๐๐ วัตต์
  - ๓.๓.๒ หน้าจอแสดงผลเป็นแบบ Segment LED Digital
  - ๓.๓.๓ สามารถปรับเปลี่ยนการหน่วงเวลาได้ทั้ง ๖ และ ๑๘๐ วินาที
  - ๓.๓.๔ เมื่อเกิดแรงดันไฟฟ้าต่ำกว่า ๑๗๖ โวลต์ หน้าจอแสดงผลจะเปลี่ยนเป็นตัวอักษร L
  - ๓.๓.๕ เมื่อเกิดแรงดันไฟฟ้าสูงกว่า ๒๖๔ โวลต์ หน้าจอแสดงผลจะเปลี่ยนเป็นตัวอักษร H
  - ๓.๓.๖ มีการตัดการจ่ายไฟฟ้าให้กับอุปกรณ์และรอจนแรงดันกลับสู่สภาวะปกติ เมื่อเกิดแรงดันไฟฟ้าที่สภาวะผิดปกติ เมื่อกระแสไฟฟ้ากลับสู่สภาวะปกติแล้วจะหน่วงเวลาใหม่อีกครั้ง (ตามเวลาที่ตั้งไว้) เมื่อหน่วงเวลาจนครบแล้วจึงจะจ่ายไฟให้กับอุปกรณ์

### ๔. อุปกรณ์ประกอบการใช้งาน

๔.๑ เครื่อง Infusion Pump	๑	เครื่อง
๔.๒ อะแดปเตอร์	๑	อัน
๔.๓ คู่มือการใช้งานภาษาอังกฤษ	๑	เล่ม
๔.๔ คู่มือการใช้งานภาษาไทย	๑	เล่ม

### คณะกรรมการกำหนดรายละเอียดคุณลักษณะเฉพาะและราคากลาง

- ๑. นางสาวกนกรรณ ดันติฤทธิพร (ลงชื่อ)..... ทกนภ
- ๒. นางรติชยา แก้วกันใจ (ลงชื่อ).....
- ๓. นางกนกรรณ ชนนชัย (ลงชื่อ)..... กนช

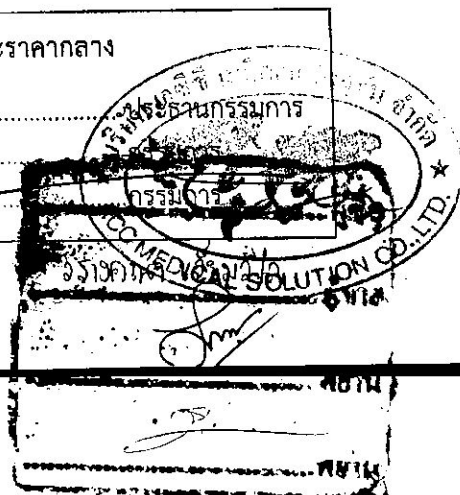



๕. เงื่อนไขเฉพาะ

- ๕.๑ ผู้เสนอราคาจะต้องมีหนังสือรับรองการเป็นตัวแทนจำหน่ายให้กับโรงพยาบาลฮอด จังหวัดเชียงใหม่ที่ได้รับการแต่งตั้งโดยตรงจากบริษัทผู้ผลิตในต่างประเทศมาแสดง
- ๕.๒ บริษัทผู้เสนอราคาจะต้องจดทะเบียนจัดตั้งบริษัทนำเข้าเครื่องมือแพทย์ไม่น้อยกว่า ๑๐ ปี
- ๕.๓ มีใบจดทะเบียนรายละเอียดเครื่องควบคุมการให้สารละลายทางหลอดเลือดดำจากสำนักงานคณะกรรมการอาหารและยา กระทรวงสาธารณสุขเป็นชื่อบริษัทของผู้เสนอราคาเอง
- ๕.๔ ผู้เสนอราคาต้องแสดงหนังสือรับรองประกอบการนำเข้าเครื่องมือแพทย์ ที่ออกโดยสำนักงานคณะกรรมการอาหารและยา กระทรวงสาธารณสุข มาแสดง
- ๕.๕ ผู้เสนอราคาต้องได้รับรองมาตรฐาน ISO ๙๐๐๑:๒๐๑๕ เพื่อรองรับมาตรฐาน HA
- ๕.๖ เป็นของใหม่ที่ไม่เคยใช้งานหรือสาธิตมาก่อน
- ๕.๗ ผู้ขายจะต้องรับประกันคุณภาพอย่างน้อย ๒ ปี นับจากวันส่งของมอบ
- ๕.๘ ผู้ขายจะต้องส่งเจ้าหน้าที่มาสาธิตการใช้งาน และบำรุงรักษาเครื่อง โดยไม่คิดค่าใช้จ่ายใด ๆ ทั้งสิ้น กรณีแจ้งซ่อมในระยะประกัน บริษัทจะดำเนินการซ่อมและแก้ไขให้ใช้งานได้ภายใน ๑๕ วัน นับจากวันที่ได้แจ้ง
- ๕.๙ ผู้เสนอราคาจะต้องเคยนำเครื่องมาสาธิตการใช้งาน พร้อมแนบเอกสารการประเมินการใช้งานมาแสดง
- ๕.๑๐ ผู้เสนอราคาต้องแนบรายละเอียดคุณลักษณะเฉพาะ และแคตตาล็อก ที่ระบุรายละเอียดเพื่อประกอบการพิจารณา พร้อมตารางลงรายละเอียดเปรียบเทียบ และทำเครื่องหมายลงหมายเลขข้อให้ตรงตามรายละเอียดข้อกำหนดของทางราชการ

คณะกรรมการกำหนดรายละเอียดคุณลักษณะเฉพาะและราคากลาง

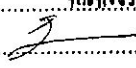
- |  |   |               |
|--|---|---------------|
| ๑. นางสาวกนกวรรณ ตันติฤทธิพร (ลงชื่อ)..... | กนกวรรณ   | ประธานกรรมการ |
| ๒. นางรติชญา แก้วกันใจ (ลงชื่อ).....       |  | กรรมการ       |
| ๓. นางกนกวรรณ ธนนชัย (ลงชื่อ).....         | กนก   | กรรมการ       |

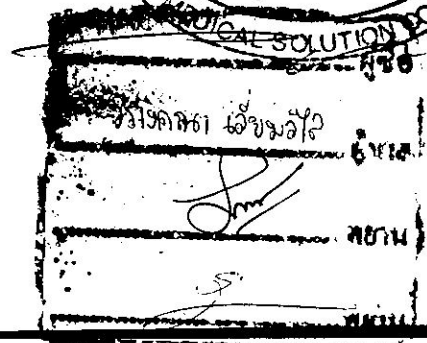



**บริษัท เอซีซี เมดิคอล โซลูชัน จำกัด**  
**ACC MEDICAL SOLUTION CO.,LTD.**

คุณลักษณะเฉพาะ

เครื่องควบคุมการให้สารน้ำทางหลอดเลือดดำ มีที่ขีดเครื่องเข้ากับเสาน้ำเกลือ เอกสารหน้า 1, หน้า 4

โรงพยาบาลสออด จังหวัดเชียงใหม่

ผลิตภัณฑ์ SINO MDT รุ่น SN-S1

บริษัท เอซีซี เมดิคอล โซลูชัน จำกัด

1. คุณลักษณะทั่วไป

- 1.1. เครื่องควบคุมการให้สารละลายทางหลอดเลือดดำ มีที่ขีดเครื่องเข้ากับเสาน้ำเกลือ เอกสารหน้า 1, หน้า 4
- 1.2. หน้าจอแสดงผลชนิด LCD แบบสัมผัส (Touch Screen) ขนาด 3.5 นิ้ว สามารถป้อนค่าต่าง ๆ ด้วยระบบสัมผัสและปุ่มกดเพื่อสะดวกต่อการใช้งาน เอกสารหน้า 2
- 1.3. มีไฟส่องเมื่อเปิดประตูหน้าเครื่อง ช่วยให้เปลี่ยนชุดการให้สารละลายได้ง่ายในเวลากลางคืน เอกสารหน้า 10
- 1.4. ตัวเครื่องมีขนาดไม่น้อยกว่า กxยxส 287x168x82 มิลลิเมตร และมีน้ำหนักไม่เกิน 2.1 กิโลกรัม เอกสารหน้า 2
- 1.5. ระบบมาตรฐานความปลอดภัยของเครื่อง Class II, CF เอกสารหน้า 2
- 1.6. มีมาตรฐานกันน้ำกันฝุ่น IP33 เอกสารหน้า 2
- 1.7. มีการใช้งานแบบใส่สายชุดให้สารละลายเข้าตัวเครื่องในแนวนอน และสามารถเรียงซ้อนทับกันได้ เอกสารหน้า 3

2. คุณลักษณะเฉพาะ

- 2.1. เป็นระบบ Fully extruded peristaltic infusion เอกสารหน้า 2
- 2.2. สามารถเลือก Infusion Mode ได้อย่างน้อย 8 โหมด ดังนี้ เอกสารหน้า 7
  - 2.2.1. Rate mode เอกสารหน้า 7
  - 2.2.2. Drip mode เอกสารหน้า 7
  - 2.2.3. Time mode เอกสารหน้า 7
  - 2.2.4. Micro mode เอกสารหน้า 7
  - 2.2.5. Body-weight mode เอกสารหน้า 7
  - 2.2.6. Sequence Mode เอกสารหน้า 7
  - 2.2.7. Gradient Mode เอกสารหน้า 7
  - 2.2.8. Drug Library ได้ถึง 144 รายการ เอกสารหน้า 7
- 2.3. สามารถตั้งอัตราปริมาตรการให้สารละลายขนาด 20 d/ml ที่โหมดต่าง ๆ ดังนี้ เอกสารหน้า 7
  - 2.3.1. Micro Mode 0.1 ml/h - 150 ml/h เอกสารหน้า 12
  - 2.3.2. Rate Mode 0.1 ml/h - 1500 ml/h เอกสารหน้า 12
  - 2.3.3. Drip Mode 1 d/ml - 400 d/m เอกสารหน้า 12

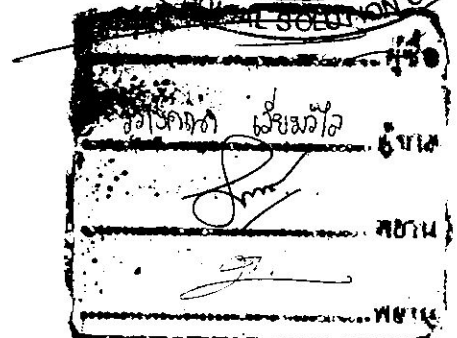



**บริษัท เอซี แมดิคอล โซลูชัน จำกัด**  
**ACC MEDICAL SOLUTION CO.,LTD.**

- 2.4. สามารถตั้งอัตราปริมาตรการให้สารละลายขนาด 60 g/ml ที่โหมดต่าง ๆ ดังนี้ เอกสารหน้า 12
- 2.4.1. Micro Mode 0.1 ml/h - 150 ml/h เอกสารหน้า 12
  - 2.4.2. Rate Mode 0.1 ml/h - 200 ml/h เอกสารหน้า 12
  - 2.4.3. Drip Mode 1 d/ml - 200 d/m เอกสารหน้า 12
- 2.5. สามารถตั้ง Near Empty ได้ ดังนี้ เอกสารหน้า 12
- 2.5.1. Volume mode: 1-5 ml เอกสารหน้า 12
  - 2.5.2. Time mode: 1-10 min เอกสารหน้า 12
- 2.6. มีระบบ Night mode ตั้งช่วงเวลา เสียงเตือน และความสว่างได้ เอกสารหน้า 15
- 2.7. สามารถปรับความสว่างหน้าจอ (Back light) ได้ 10 ระดับ พร้อมทั้งตั้งหน่วงเวลา 15 วินาที, 30 วินาที, 1 นาที, 3 นาที, 5 นาที เอกสารหน้า 2
- 2.8. มีระบบตรวจจับความดันทั้งต้นสายและปลายสาย เอกสารหน้า 11
- 2.9. มีค่าความละเอียดของอัตราการไหลไม่เกิน  $\pm 5$  เปอร์เซ็นต์ ที่ 3d/ml เอกสารหน้า 8
- 2.10. สามารถกำหนดปริมาณสารละลายที่จะให้ผู้ป่วยได้ตั้งแต่ 0.01-9999.99 มิลลิลิตร เอกสารหน้า 8
- 2.11. สามารถแสดงจำนวนของสารละลายว่าให้ไปแล้วจำนวนเท่าไร โดยจะมีช่วงระหว่าง 0.01-9999.99 มิลลิลิตร เอกสารหน้า 8
- 2.12. มีระบบ KVO (Keep vein open) ในอัตรา 0.1-5 มิลลิลิตร/ชั่วโมง เมื่อเครื่องให้สารละลายครบ ปริมาณที่กำหนดไว้ โดยสามารถปรับได้ เอกสารหน้า 8
- 2.13. สามารถตั้งเวลาในการให้สารละลายได้สูงสุด 99 ชั่วโมง 59 นาที 59 วินาที เอกสารหน้า 9
- 2.14. มีระบบเร่งการจ่ายสายละลาย (Bolus) ด้วยอัตราการจ่ายสายละลายสูงสุด 1500 มิลลิลิตร/ชั่วโมง โดยสามารถปรับได้ 2 แบบ คือ Manual และ Auto เอกสารหน้า 8
- 2.15. มีระบบ Anti-Bolus ป้องกันความดันที่ผิดปกติจากการอุดตัน เอกสารหน้า 10
- 2.16. มี Liquid stop clamp เพื่อป้องกันการไหลของสารละลายเข้าสู่ผู้ป่วย เมื่อประตูหน้าเครื่องถูกเปิด เอกสารหน้า 11, หน้า 16
- 2.17. มีระบบตรวจจับฟองอากาศ (Air bubbles Detection) ในสายโดยมีอัตรา โนมิตีไม่น้อยกว่า 8 ระดับ (25-800 uL.) เอกสารหน้า 12
- 2.18. มีระบบตรวจจับการอุดตันของสารละลายในสาย (Occlusion Detection) ได้โดยอัตรา โนมิตีไม่น้อยกว่า 12 ระดับ (99-900mmHg) เอกสารหน้า 12
- 2.19. สามารถปรับระดับความดังของสัญญาณเตือนได้ไม่น้อยกว่า 10 ระดับ เอกสารหน้า 11

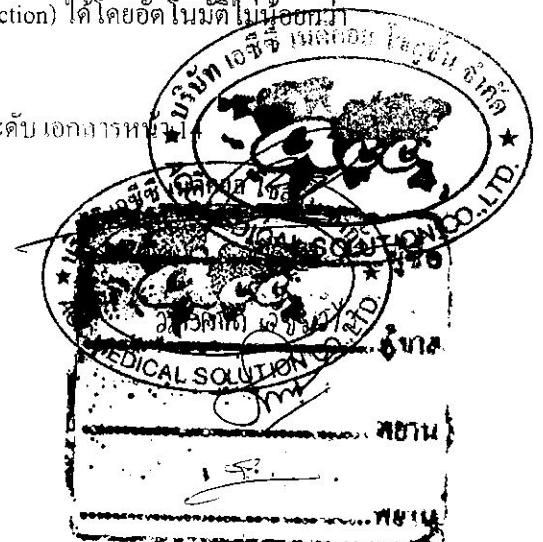



- 2.20. มีสัญญาณเสียงและแสงแจ้งให้ทราบในกรณีดังต่อไปนี้ Operation Timeout Alarm, Nearly Empty Alarm, Non-calibration of infusion set, Occlusion, Bubble, Door Open, Finish, KVO Finish, Drip Sensor Abnormal, No AC Power, Battery Low, Battery Exhausted, System Error, System Power Error, Over Limit, Drip Clamp Not Closed, Not Installed Battery, Infusion Speed Abnormal เอกสารหน้า 8
- 2.21. มีระบบ Reminder alarm แสดงที่ด้านบนซ้ายของหน้าจอ เอกสารหน้า 10
- 2.22. มีระบบความจำ (History) เพื่อสามารถตรวจสอบย้อนกลับได้ไม่น้อยกว่า 2000 เหตุการณ์ เอกสารหน้า 8
- 2.23. สามารถเลือกใช้ชุดการให้สารละลายได้หลากหลายยี่ห้อ และสามารถเพิ่มยี่ห้อได้อย่างน้อย 33 ยี่ห้อ เอกสารหน้า 13
- 2.24. มีขั้วต่อสำหรับใช้กับแหล่งจ่ายไฟกระแสตรงขนาด 12 โวลต์ กรณีใช้ในรถพยาบาลฉุกเฉิน เอกสารหน้า 5
- 2.25. มีระบบเชื่อมต่อกับ Work Station เพื่อให้สารละลายแบบหลายช่องทาง (Option) เอกสารหน้า 2

### 3. คุณลักษณะทางไฟฟ้า

- 3.1. ใช้ได้กับไฟฟ้ากระแสสลับ 100-240 โวลต์ 50 / 60 เฮิร์ตซ์, หรือต่อใช้งานกับแหล่งจ่ายไฟกระแสตรง 12 โวลต์ได้โดยตรง เอกสารหน้า 5, หน้า 6
- 3.2. มีระบบแบตเตอรี่สำรองชนิด Li-ion ภายในเครื่อง ประจุไฟเต็มใช้ได้ไม่น้อยกว่า 300 นาที ที่อัตราการไหล 25 มิลลิลิตร/ชั่วโมง เอกสารหน้า 5
- 3.3. มีระบบป้องกันความเสียหายจากปัญหาให้กระชาก ไฟตก ไฟเกิน เพื่อยืดอายุการใช้งานและลดความเสียหายให้กับอุปกรณ์ เอกสารหน้า 18
- 3.3.1. แรงดันไฟฟ้าในการทำงานที่ 176-264 โวลต์ กระแสสูงสุดที่ 15 แอมแปร์ และกำลังไฟสูงสุดที่ 3000 วัตต์ เอกสารหน้า 18
- 3.3.2. หน้าจอแสดงผลเป็นแบบ Segment LED Digital เอกสารหน้า 18
- 3.3.3. สามารถปรับเปลี่ยนการหน่วงเวลาได้ทั้ง 6 และ 180 วินาที เอกสารหน้า 18
- 3.3.4. เมื่อเกิดแรงดันไฟฟ้าต่ำกว่า 176 โวลต์ หน้าจอแสดงผลจะเปลี่ยนเป็นตัวอักษร L เอกสารหน้า 18
- 3.3.5. เมื่อเกิดแรงดันไฟฟ้าสูงกว่า 264 โวลต์ หน้าจอแสดงผลจะเปลี่ยนเป็นตัวอักษร H เอกสารหน้า 18
- 3.3.6. มีการจัดการจ่ายไฟฟ้าให้กับอุปกรณ์และรอนแรงดันกลับสู่สภาวะปกติเมื่อเกิดแรงดันไฟฟ้าที่สภาวะผิดปกติ เมื่อกระแสไฟฟ้ากลับสู่สภาวะปกติแล้วจะหน่วงเวลาใหม่อีกครั้ง (ตามเวลาที่ตั้งไว้) เมื่อหน่วงเวลาจนครบแล้วจึงจะจ่ายไฟให้กับอุปกรณ์ เอกสารหน้า 18

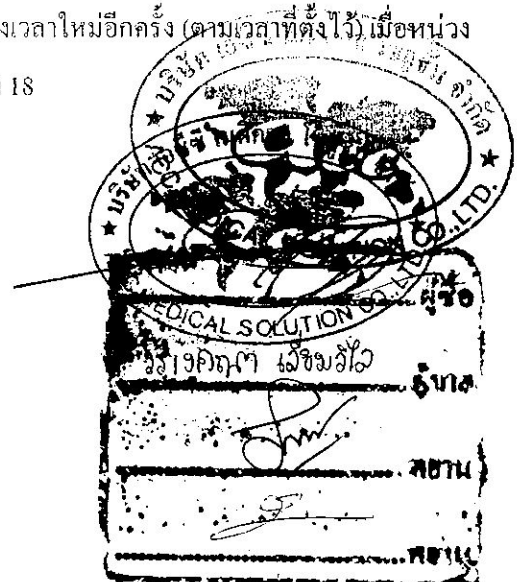



4. อุปกรณ์ประกอบการใช้งาน เอกสารหน้า 19

4.1. เครื่อง Infusion Pump	1	เครื่อง	เอกสารหน้า 19
4.2. อะแดปเตอร์	1	อัน	เอกสารหน้า 19
4.3. คู่มือการใช้งานภาษาอังกฤษ	1	เล่ม	เอกสารหน้า 19
4.4. คู่มือการใช้งานภาษาไทย	1	เล่ม	เอกสารหน้า 19

5. เงื่อนไขเฉพาะ

- 5.1. ผู้เสนอราคาจะต้องมีหนังสือรับรองการเป็นตัวแทนจำหน่ายให้กับโรงพยาบาลสอดคล้องจังหวัดเชียงใหม่ที่ได้รับการแต่งตั้งโดยตรงจากบริษัทผู้ผลิตในต่างประเทศมาแสดง
- 5.2. บริษัทผู้เสนอราคาจะต้องจดทะเบียนจัดตั้งบริษัทนำเข้าเครื่องมือแพทย์ไม่น้อยกว่า 10 ปี
- 5.3. มีใบจดแจ้งรายละเอียดเครื่องควบคุมการให้สารละลายทางหลอดเลือดดำ จากสำนักงานคณะกรรมการอาหารและยา กระทรวงสาธารณสุขเป็นชื่อบริษัทของผู้เสนอราคาเอง
- 5.4. ผู้เสนอราคาต้องแสดงหนังสือรับรองประกอบการนำเข้าเครื่องมือแพทย์ ที่ออกโดยสำนักงานคณะกรรมการอาหารและยา กระทรวงสาธารณสุข มาแสดง
- 5.5. ผู้เสนอราคาต้องได้รับรองมาตรฐาน ISO 9001:2015 เพื่อรองรับมาตรฐาน HA
- 5.6. เป็นของใหม่ที่ไม่เคยใช้งานหรือสาธิตมาก่อน
- 5.7. ผู้ขายจะต้องรับประกันคุณภาพอย่างน้อย 2 ปี นับจากวันส่งของมอบ
- 5.8. ผู้ขายจะต้องส่งเจ้าหน้าที่มาสาธิตการใช้งาน และบำรุงรักษาเครื่อง โดยไม่คิดค่าใช้จ่ายใดๆ ทั้งสิ้น กรณีแจ้งซ่อมในระยะประกัน บริษัทจะดำเนินการซ่อมและแก้ไขให้ใช้งานได้ภายใน 15 วัน นับจากวันที่ได้แจ้ง
- 5.9. ผู้เสนอราคาจะต้องเคยนำเครื่องมาสาธิตการใช้งาน พร้อมแนบเอกสารการประเมินการเข้ามาแสดง
- 5.10. ผู้เสนอราคาต้องแนบรายละเอียดคุณลักษณะเฉพาะ และแคตตาล็อก ที่ระบุรายละเอียดเพื่อประกอบการพิจารณา พร้อมตารางลงรายละเอียดเปรียบเทียบ และทำเครื่องหมายลงหมายเลขข้อให้ตรงตามรายละเอียดข้อกำหนดของทางราชการ

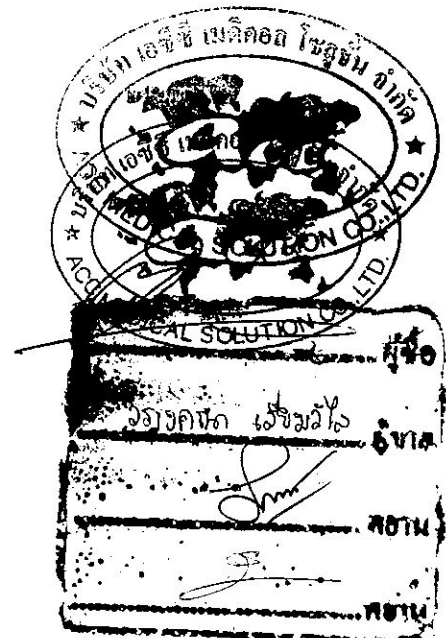



# SN-S Series Infusion pump

ข้อ 1.1

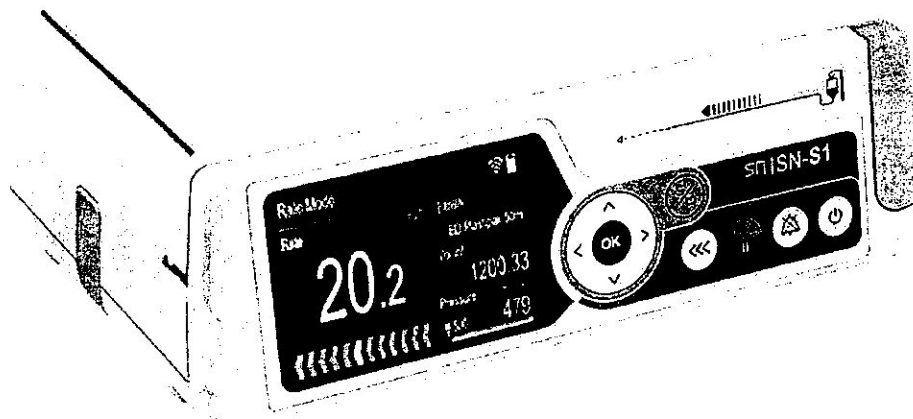

- ✓ SMART : Touchscreen operation method, Free combination & Flexible assembling
- ✓ Acurate: Infusion compensation algorithm
- ✓ SAFE: Needle-off alarm

The SN infusion pump is designed for accurate dosing of drugs administered to a patient. This type of pump can be used to equip an anesthesiologist's workplace in the operating room, intensive care and resuscitation units, chemotherapy, cardiology and other places where precise dosage of drugs used per unit of time. This device allows titration of drugs for anesthesia, vasoactive and inotropic drugs, parenteral nutrition, chemotherapy and other medicines. The infusion pump is characterized by high accuracy of drug infusion, stability of the rate of administration, and the possibility of micro dosing of administered drugs.



Sino Medical-Device Technology Co., Ltd.

Address: 11th Floor, Building 1, Sino 1908 Sengpaibhai, Nanshan District, Shenzhen, Guangdong, P.R. China  
 Tel: +86 (755) 26735675 / +86 (755) 26735608 / Hotline: +86 (755) 26735675  
 E-mail: sales@sino-med.com / English: www.sino-med.com

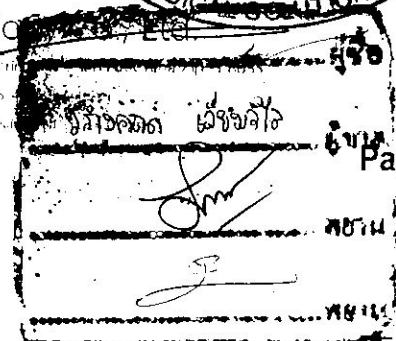



SN-W100 workstation works with various models of syringe pumps and infusion pumps.

ข้อ 2.25

### Syringe Pump

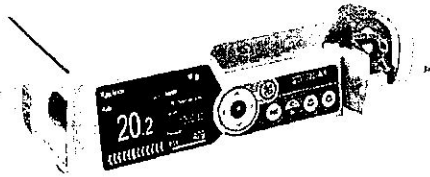

SN-A1

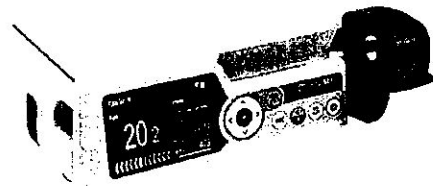

SN-M1

### Infusion Pump

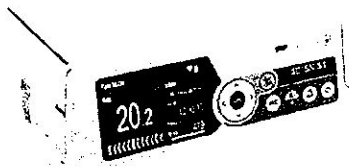

SN-S1

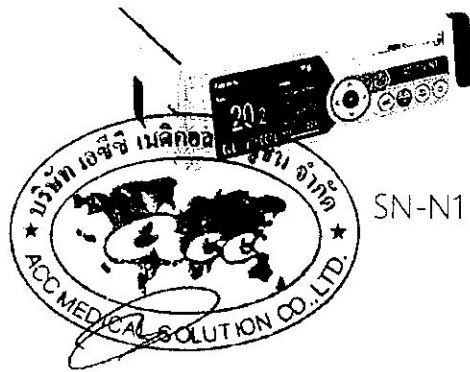

SN-N1

**Safe Infusion**

Be accurate in infusion rates with 0.1 ml / h and features in rich alarmings . 10 occlusion level and with anti-bolus function. Infusion pump type,Sn-S1 series is fully extruded peristaltic infusion.

ข้อ 2.1

**Modular Design**

Unique modular design allows free combination of infusion pumps and syringe pumps up to 15 pumps with easy installation.

ข้อ 1.2

**Convenient Operation**

13.5 inches high resolution touch screen with simple user interface. Can adjust the screen (Back light) at 10 levels and set alarm sounds. 1 minute, 3 minutes, 5 minutes.

ข้อ 2.7

Dimension/Weight, 280x180x82 (mm), 2.1 Kg

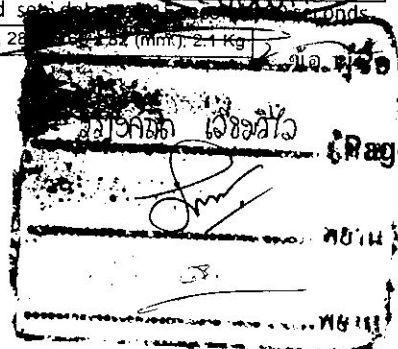

**Powerful Function**

8 infusion modes with drug library ,TIVA function supported.

**Smart Monitor**

Infusion workstation centralize alarming information and patient management.  
Easy for monitoring ,which increases the working efficiency.Wifi connection supported.

**Humanity Concern**

Unique tube warming function brings patient comfortable infusion experiences.  
Night light function allows easier operation for the nurses.

ข้อ 1.7

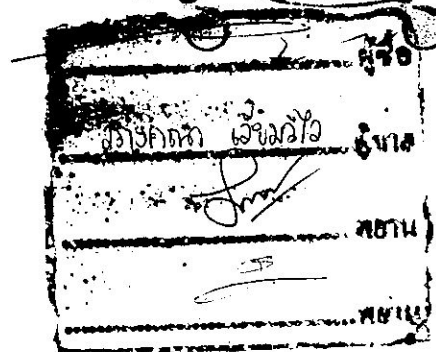
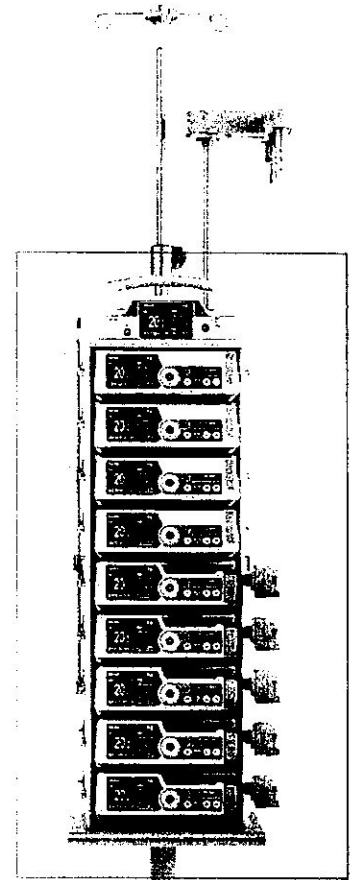
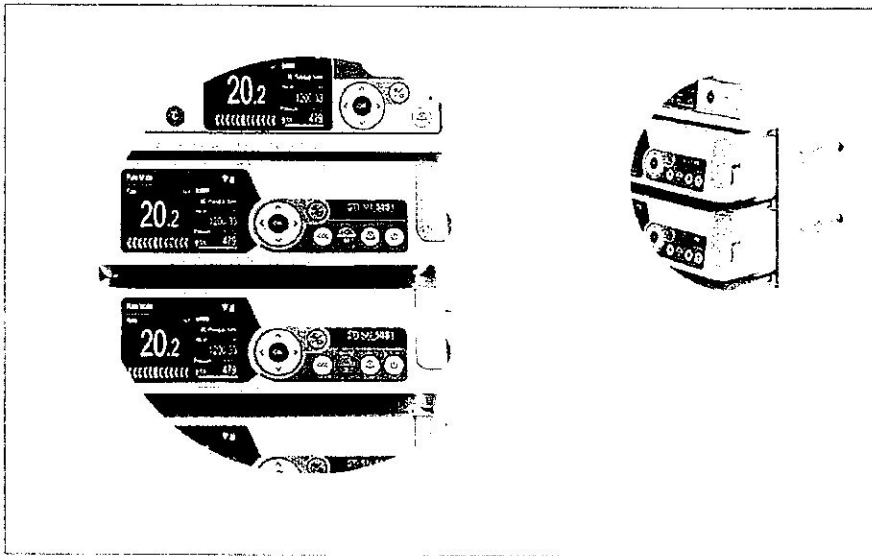

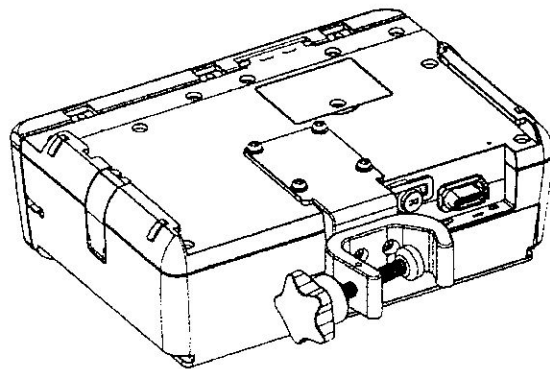

Fixing of Single Pump: Step 1

**ATTENTION:**

- To fix the infusion pump onto the infusion frame, the bracket must be fixed on the pump bottom shell through the 4 pcs M4 screws.
- Through these two screw holes, the directions of both horizontal and vertical infusion supports can be adjusted and fixed.

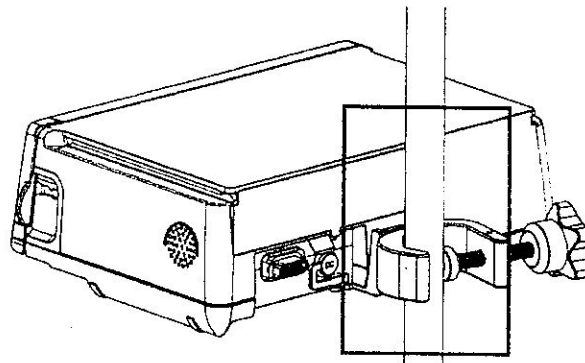

ข้อ 1.1

Fig. 3-2 Fixing of Single Pump: Step 2

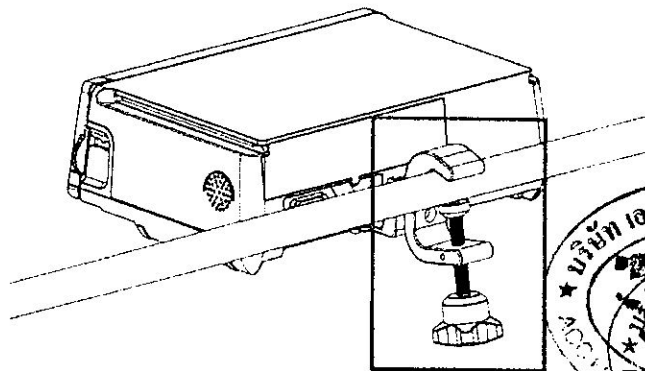

Fixing of Single Pump: Step 3

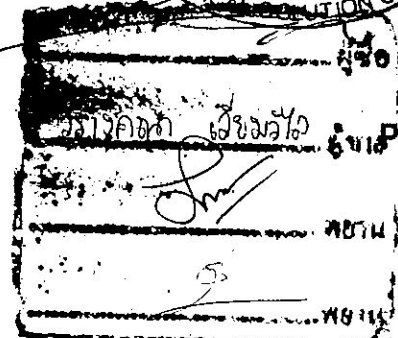

ข้อ 3.2

Internal battery	
Power	DC 12V ข้อ 2.24 ข้อ 3.1
Battery type	Lithium battery
Rated battery voltage	7.4V
Capacity of individual cell	2600mAh (standard) or 5200mAh (optional)
Minimum voltage supply time	5h (for infusion at 25ml/h using the 2600mAh lithium battery) 10h (for infusion at 25ml/h using the 5200mAh lithium battery)
Charge time	8~12h

**⚠ WARNING:**

- Please make sure the operating environment and the power supply for the SN-S series infusion pump meet the above requirements; otherwise unexpected risks or malfunction of the SN-S series infusion pump will be caused.
- The input power supply must conform to the requirements in chapter 3.3; otherwise the SN-S series infusion pump may get seriously damaged.
- Please make sure the infusion pump works in a environment as specified herein; otherwise the technical specifications stated in 2.4 Technical Features and Parameters will not be achieved, and unforeseeable consequences such as device damage may take place.

**3.4 Fixing of Infusion Pump**

3.4.1 Fixing of single pump:

With the external hanging bracket at the back of the device, the device can be fixed to the supporting rod of the SN-S series infusion pump. See the figure below for the fixing method:

- 1) Fix the holder included in the external hanging bracket assembly onto the bottom cover;
- 2) By 90° rotation through the two screw holes in the fixing base, both horizontal and vertical infusion supports can be installed;
- 3) Rotate the locking handle clockwise so that the SN-S series infusion pump can be stably fixed to the supporting rod.

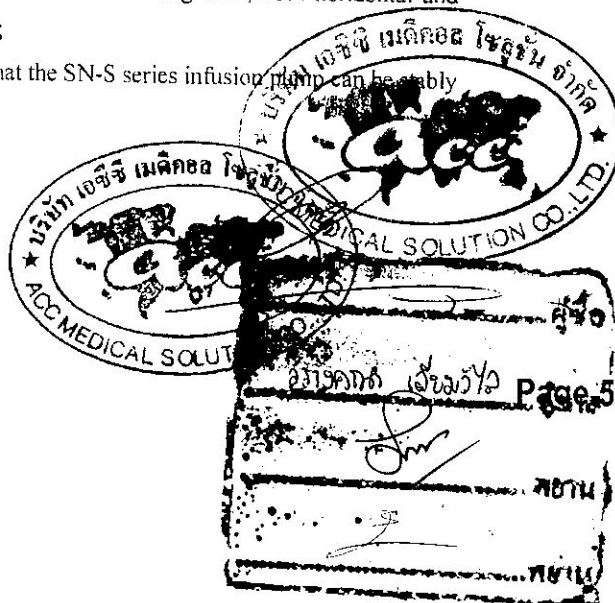

## Installation

### Unpacking Inspection

Before unpacking, please carefully confirm whether the package is damaged. Please contact with the carrier or Sinomdt immediately if any damage is found.

If the package is in perfect condition, please unpack and take out the SN-S series infusion pump and its accessories. Check with the shipping list item by item to see if the device and its accessories are in good condition and if any part is missing. If you have any question, please contact the After-sales Service Department of Sinomdt immediately.

### Environmental Requirements

The SN-S series infusion pump should be used in an environment protected from noise, vibration, dust, moisture, corrosion and other adverse conditions. The table below shows the environmental requirements.

Parameter	Specification
Operating temperature	+5~+40°C
Operating humidity	15%~95% (non-condensing)
Atmospheric pressure for operation	57kPa~106kPa
Transport and storage temperature	-40~+70°C
Transport and storage humidity	10%~98% (non-condensing)
Atmospheric pressure for transport and storage	50kPa~106kPa

### Power Requirements

The table below shows the power requirements for the SN-S series infusion pump.

Parameter	Specification
External mains power	
Input voltage	100~240V
Input power	40VA
Frequency	50/60Hz

ข้อ 3.1

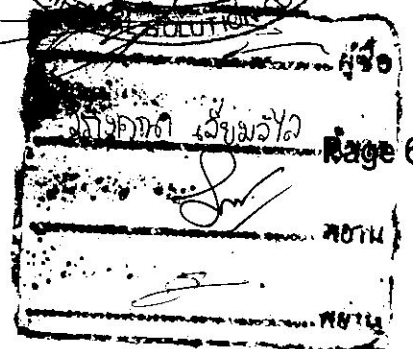

## Operating Principle and Scope of Application

### Operating Principle

The infusion pump is designed with a dual processor structure, realizing precise motor control. System status parameters can be displayed on the LCD touch screen; system configuration parameters can be preset and changed directly on the touch screen or by pressing keys. Driven by the motor, the mechanical transmission unit drives the peristaltic tablet to compress the infusion tube for infusion; sensors and the infusion process are monitored in a real-time manner; in case of any abnormality, sound-light alarm signals will be generated.

### Intended Use

It is used in conjunction with supported infusion sets to control the volume and flow rate of liquid or drug infused into the patient.

### Target Population

The product is suitable for adult, child and neonate patients.

### Intended Users

Doctors, nurses or trained and qualified professional medical workers in hospitals

### Contraindications

Not suitable for Insulin infusion.

Forbidden to use this product for blood transfusion.

## Technical Features and Parameters

Table 2-2

Parameter	Specification
Infusion mode ข้อ 2.2	Rate Mode, ข้อ 2.2.1
	Drip Mode, ข้อ 2.2.2
	Time Mode, ข้อ 2.2.3
	Micro Mode, ข้อ 2.2.4
	Body Weight Mode ข้อ 2.2.5
	Sequential Mode, ข้อ 2.2.6
	Gradient Mode. ข้อ 2.2.7
	Drug Library 144 list ข้อ 2.2.8
Infusion rate and step	0.1ml/h-99.99ml/h, incremental step: 0.01ml/h; 100.0ml/h-999.9ml/h, incremental step: 0.1ml/h; 1000ml/h-1500ml/h, incremental step: 1ml/h;

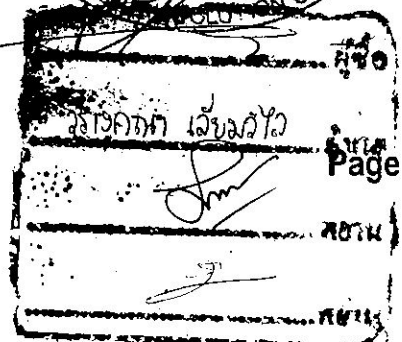



Parameter	Specification
ข้อ 2.9 Infusion Accuracy	±5% or 3d/ml
ข้อ 2.14 Bolus Function (default)	<p>Default: Manual bolus; Manual bolus 5ml/h-1500ml/h; default: 600 ml/h;</p> <p>Auto bolus 5ml/h-1500ml/h; default: 0;</p> <p>Bolus infusion accuracy ±5%.</p> <p>Note: 1. The default value is 0 when the device is set to Auto Bolus Mode; before startup, it is necessary to set the bolus infusion rate and VTB1; 2. When the set bolus infusion rate is not higher than the infusion rate, the device will not perform bolus infusion and will generate an alarm.</p>
ข้อ 2.10 Preset Volume	0.01ml-9999.99ml; step: 0.01ml
ข้อ 2.11 Delivered Volume	0.01ml-9999.99ml; step: 0.01ml
ข้อ 2.12 KVO Rate	<p>Default mode is Manual Mode. Manual mode 0.1-5.0ml/h; default: 1.0ml/h</p> <p>Auto Mode 0.1 ml/h -5ml/h; default: 1.0ml/h For injection rate ≥ 10ml/h, the KVO rate is 3 ml/h; For 10ml/h &gt; injection rate ≥ 1 ml/h, the KVO rate is 1 ml/h; For injection rate &lt; 1ml/h, the KVO rate is equal to the injection rate</p>
ข้อ 2.22 History	≥ 2,000 pcs;
ข้อ 2.20 Alarms	Operation Timeout Alarm, Nearly Empty Alarm, Non-Calibration of infusion set, Occlusion, Bubble, Door Open, Finish, KVO Finish, Drip Sensor Abnormal, No Ac Power, Battery Low, Battery Exhausted, System Error, System Power Error, Over Limit, Drip Clamp Not Closed, Not Installed Battery, infusion Speed Abnormal.
Occlusion Alarm Threshold	12 levels available from level 1 to level 12, default is level 8 Pressure thresholds are evenly spaced from 13.3kPa to 120kPa Pressure accuracy: ±13.3kPa or ±25%, whichever is larger.

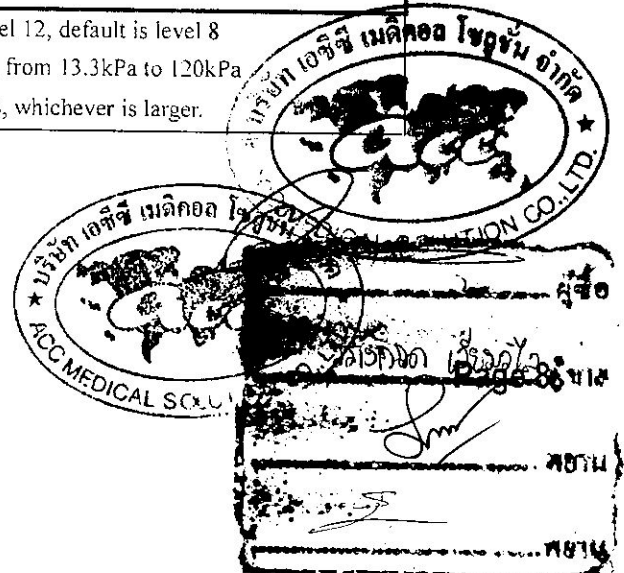

Time Mode

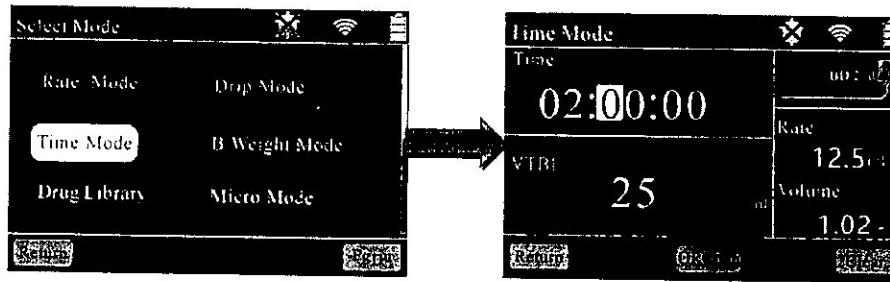







Fig. 5-4 Parameter Setting in Time Mode

In Time Mode, parameters that are settable include VTBI, Time, and Volume. Parameters can be set as follows:

First, press **OK** button to select the parameter to be changed;

Second, after selecting the parameter, directly set the value using Up , Down , Left  and Right  buttons;

Third, press **OK** button to confirm the parameter setting.

In Time Mode, after inputting VTBI and time, the system will automatically calculate the infusion rate. As for Volume, you cannot input other values; select Volume, and press  button to reset the cumulative volume.

Mode	Parameter	Step	Range of Parameter
Time	Time	1s	0h0m0s~99h59m59s;
	VTBI	0.01ml	0.01ml~9999.99ml
	Rate	0.1~99.99ml/h; step: 0.01ml/h 100~999.9ml/h; step: 0.1ml/h 1000~1500ml/h; step: 1ml/h	0.1~1500 ml/h
	Volume	0.01ml	0.01ml~9999.99ml

ข้อ 2.13

**ATTENTION:**

- In the process of infusion in Time Mode, the residual infusion time can be changed without pause; SN-S series infusion pump will automatically change the infusion rate according to the changed residual time.

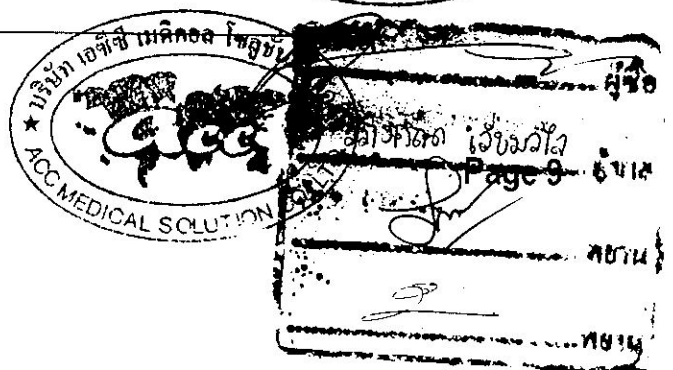

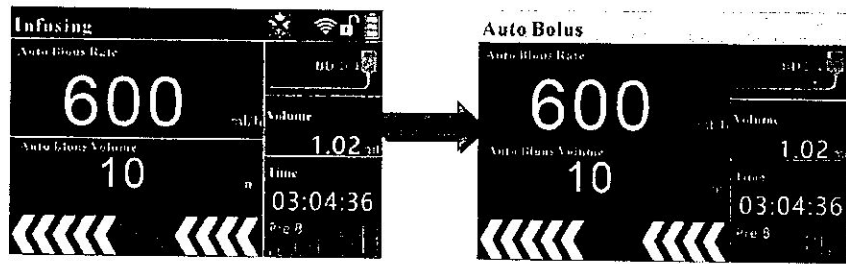

Fig. 5-18 Bolus



**ATTENTION:**

- If the Manual Bolus Rate having been set is less than or equal to the current infusion rate, SN-S series infusion pump will not perform manual bolus infusion, but will give a prompt indicating the Manual Bolus Rate is too low.

**Anti-bolus Function** ข้อ 2.15

In case of tube occlusion when SN-S series infusion pump is in the process of infusion, in order to avoid unpredictable infusion volume when the tube pressure is released instantly, SN-S series infusion pump requires release of the tube pressure to a safe range after auto reversal.

**Key Locked Function**

In order to avoid unpredictable risks caused by illegal operations of those other than medical workers when SN-S series infusion pump is in the process of infusion, user can long press  button to enter the Key locked state; in such state, the buttons cannot be operated, the touch screen cannot be controlled by touch. Relevant operations can be performed only after  button is pressed again or any alarm is triggered to unlock the key.

ข้อ 2.21

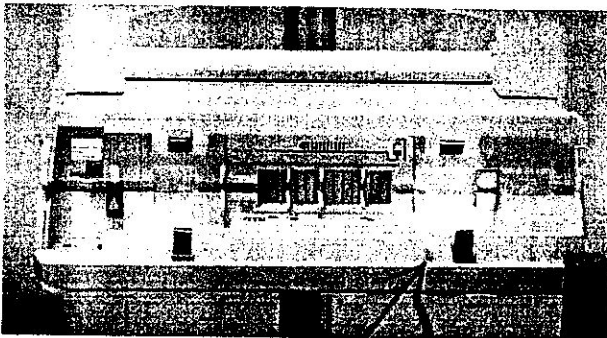

ข้อ 1.3

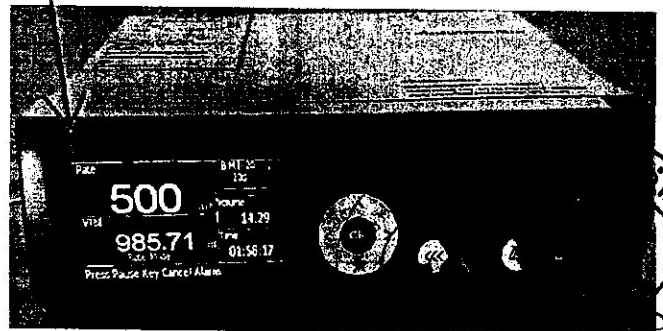

ACC MEDICAL SOLUTION CO., LTD.

บริษัท เอซีซี เมดิคอล โซลูชั่น จำกัด

Page 10

หน้า 10

View with Pump Door Opened

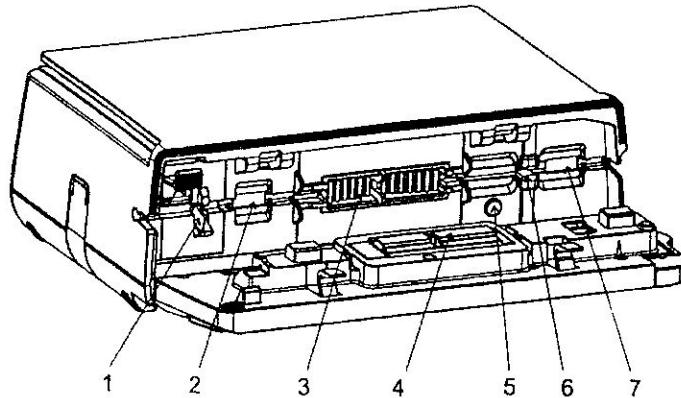

Fig. 2-3 View with Pump Door Opened

ข้อ 2.16 1. Liquid stop clamp

- |                               |
|-------------------------------|
| 2. Pressure sensor            |
| 3. Pump tablet                |
| 4. Pump tablet pressing block |
| 5. Infusion set lamp          |
| 6. Bubble sensor              |
| 7. Pressure sensor            |

ข้อ 2.8

### Battery

Rechargeable lithium ion battery pack is used. Battery specification: 2600mAh lithium ion battery pack (standard), 5200 mAh lithium ion battery pack (optional);

The appearance of rechargeable lithium ion battery pack should be free from defects like deformation and liquid leakage;

End-of-discharge voltage is 6.2V and the rated operating voltage 7.4V.

The rated discharge time of the standard lithium battery pack is 5h and that of the optional lithium battery pack is 10h, but if the battery is damaged or not fully charged, the duration for which the SN-S series infusion pump can work with the battery cannot be guaranteed. Before initial use, the battery should be charged for 8 consecutive hours when the device is off. If the SN-S series infusion pump is left unused for a long time, it should be charged once every three months to avoid depletion of the internal battery due to automatic discharge. In case of an alarm when the battery is running out, the SN-S series infusion pump should be connected to adapter power supply immediately for charging or be turned off; otherwise the battery may get damaged when running out. In order to prevent environmental pollution, waste batteries should be disposed of at a place designated by the environmental protection authority, or sent back to Sironde for reuse.

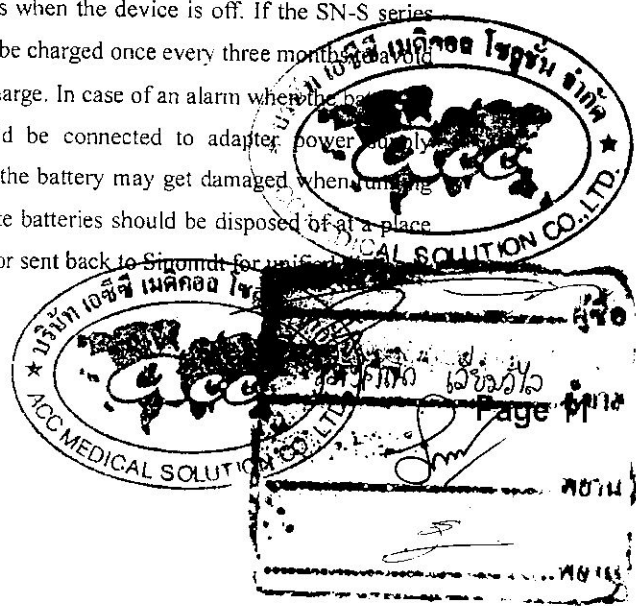

otherwise, the cascade infusion function is not available.

### Parameter Setting



The parameter setting function allows user to set some basic configuration parameters. In the main interface, press Up  and Down  buttons to select [Parameter Setting]; press  button to enter the Parameter Setting interface. Parameters that are settable in the Parameter Setting interface are listed in the table below.

Table 5-7

Parameter	Parameter Specification	Default Setting
Occlusion Pressure	Adjustable between Levels 1-12 (99-900mmHg)	For Micro Mode, the default is Level 5; for other modes, the default is Level 8.
IV Set Brand	Default recommend Baoan and 3 user-defined infusion set brands can be calibrated and stored	Baoan Medical
ข้อ 2.3 Flow Rate	20d/ml IV set flow rate range Micro Mode:0.1 ml/h - 100 ml/h ข้อ 2.3.1 Rate Mode:0.1 ml/h - 1500 ml/h ข้อ 2.3.2 Drip Mode:1 d/ml - 400 d/m ข้อ 2.3.3	
ข้อ 2.4	60d/ml IV set flow rate range Micro Mode:0.1 ml/h - 150 ml/h ข้อ 2.4.1 Rate Mode:0.1 ml/h - 200ml/h ข้อ 2.4.2 Drip Mode:1 d/ml - 200 d/m ข้อ 2.4.3	
ข้อ 2.17 Air Bubble Detection	There are 8 bubble detection levels: Level 1: More than 25ul Level 2: More than 50ul Level 3: More than 100ul Level 4: More than 200ul on a cumulative basis Level 5: More than 300ul on a cumulative basis Level 6: More than 400ul on a cumulative basis Level 7: More than 500ul on a cumulative basis Level 8: More than 800ul on a cumulative basis Detection error: ±50ul.	Level 3
Manual Bolus	Range of Manual Bolus Infusion Rate: 5-1500ml/h	600 ml/h
No operation	Set the time between 1min-5min	2min
ข้อ 2.5 Nearly Empty	Volume Mode: 1-5ml; ข้อ 2.5.1 Time Mode: 1-10min; ข้อ 2.5.2	Volume Mode: 2ml Time Mode: 2min
Advanced Setting	See 5.3.2	/

The Parameter Setting interface is shown below:



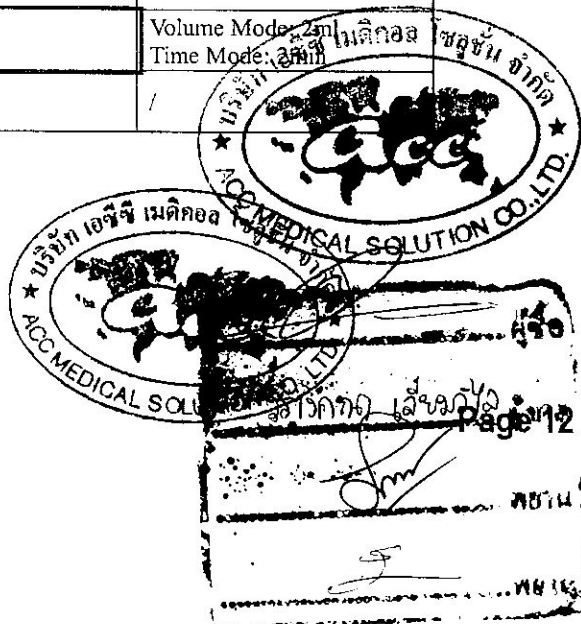
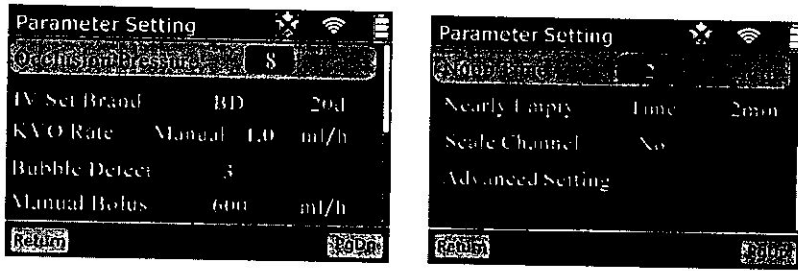









Fig. 5-11 Parameter Setting Interface

**Operation steps:**

- 1) Press Up  and Down  buttons to select the parameter to be set.
- 2) Press  button to enter parameter setting; the menu in the input box will blink; press Up , Down , Left  and Right  buttons to select the parameter.
- 3) Press  button to confirm the parameter setting.

ข้อ 2.23

**Infusion Set Brands**

The table below lists the brands of infusion sets that can be calibrated and stored for the SN-S series infusion pump:



Table 5-8

No.	Brand	No.	Brand
1	BD	5	Codan
2	B.Braun	6	Fresenius
3	Tyco	7~33	User1~User27
4	Terumo		

 **WARNING:**

- Infusion sets used must be available with the valid registration certificate and be properly calibrated. Absence of calibration may result in incorrect infusion accuracy.

**Advanced Setting**

In the Parameter Setting interface, press Up  and Down  buttons to select

[Advanced Setting]; press  button to enter the Advanced Setting interface. Parameters that are settable in the Advanced Setting interface are listed in the table below:

The Advanced Setting interface is shown below:

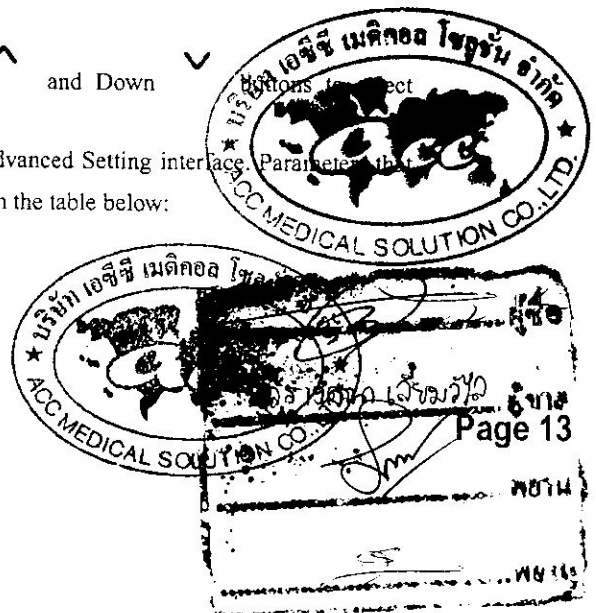



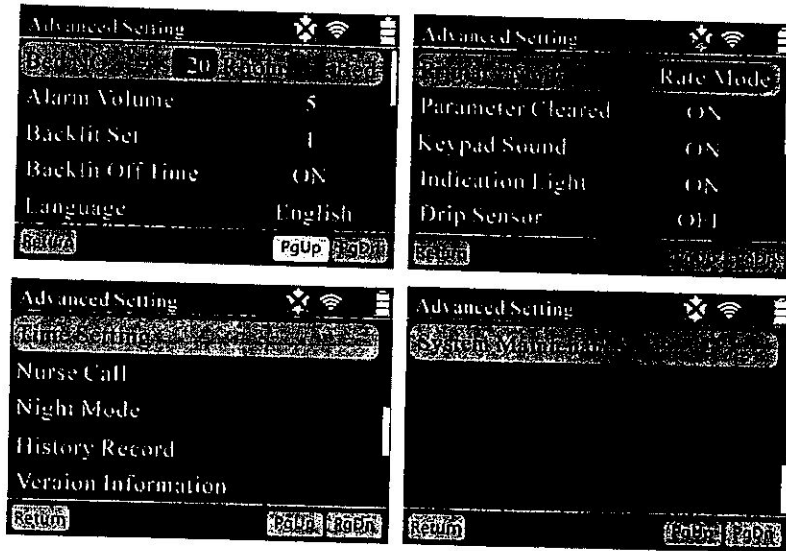

ข้อ 2.19

Alarm Volume 10 Levels

Advanced Setting

**⚠ WARNING:**

- For alarm volume setting, input a decimal password (00000).

Time Setting

In the Advanced Setting interface, you can set the system date and time, as shown in the interface below:

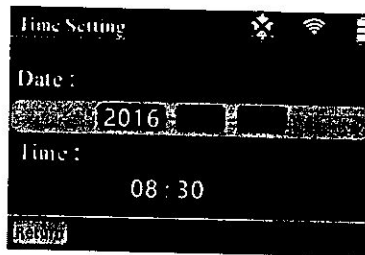

Time Setting Interface

Steps for time setting:

- 1) First, press Up and Down buttons to select the date or time parameter; press Left and Right buttons to select the parameter to be set.
- 2) Press button to enter parameter setting; the parameter in the input box will blink.
- 3) Press Up and Down buttons to adjust the parameter.
- 4) Press button to confirm the parameter.

**⚠ WARNING:**

- February of a common year can be set up to 28 days; February of a leap year can be set up to 29 days.

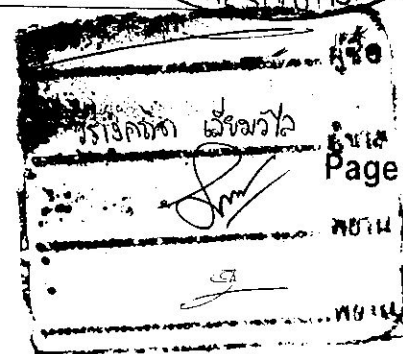

to 29 days; a small month can be set up to 30 days; a big month can be set up to 31 days.

### Nurse Call

The Nurse Call function allows output of switching signals and connection to other peripheral alarm system when the SN-S series infusion pump triggers an alarm. Nurse Call can be set in the Advanced Setting interface as shown below:

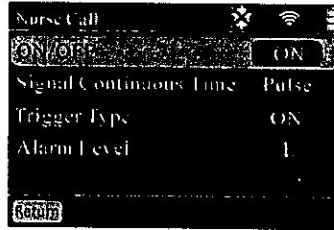

Fig. 5-14 Nurse Call Setting

#### Steps for setting Nurse Call:

- 1) Press Up ^ and Down v buttons to select the parameter to be set.
- 2) Press OK button to enter parameter setting; the parameter in the input box will blink.
- 3) Press Up ^ and Down v buttons to adjust the parameter.
- 4) Press OK button to confirm the parameter.

### Night Mode

In the period when SN-S series infusion pump works in Night Mode, in order not to affect the patient's rest, the display backlight brightness and the alarm volume are reduced to the levels set for Night Mode. When exiting Night Mode, the system will automatically restore the backlight brightness and the alarm volume to the levels not for Night Mode. User can set Night Mode function ON/OFF, Start Time and End Time.

ข้อ 2.6

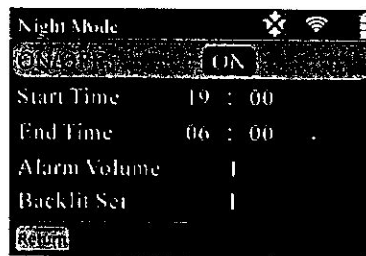
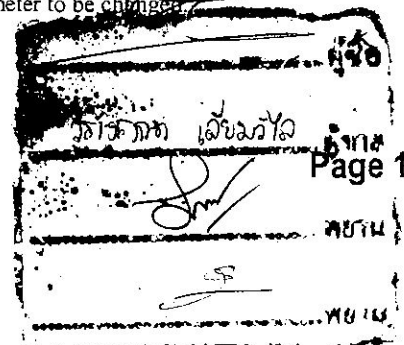

Fig. 5-15 Night Mode Interface

#### Steps for setting Night Mode:

- 1) Press Up ^ and Down v buttons to select the parameter to be changed.



### Suspension of Audible Alarms

The suspension period of an audible alarm should not be longer than 2min.

### Alarm Log

The system automatically records the alarm system logs, but will not record any power failure alarm log in the event of sudden power outage.

After shutdown of the device, the history records of the system, including alarm system logs, will be saved permanently and be overwritten in a cyclic manner according to the storage space.

### Alarm Messages

When an alarm is generated, relevant alarm message will be displayed at the upper left corner of the screen. The table below shows the alarm messages and types:

Table 6-3

Alarm	Priority	Alarm Trigger Condition	Sound Alarm	Light Alarm	Mute
No Operation	Low	When the device is not in the process of infusion, there is no operation after the time set for no-operation is reached	Yes	Yes	Mutable
Nearly Complete	Low	The residual drug volume in the infusion set is less than the set residual threshold	Yes	Yes	Mutable
IV No Calibration	High	When starting infusion, it is identified that the infusion set has not been calibrated	Yes	Yes	Mutable
Occlusion	High	During infusion, it is detected that the pressure is larger than the set threshold	Yes	Yes	Mutable
Bubbles	High	Bubbles are detected in the tube	Yes	Yes	Mutable
Door open	High	During infusion, it is detected that the pump door is not closed	Yes	Yes	Mutable
Clamp Not Closed	Low	When the pump door is open and the infusion set has been installed, the liquid stop clamp is not closed	Yes	Yes	Mutable
Infusion Completed	High	The cumulative infusion volume is equal to the VTBI	Yes	Yes	Mutable
Drip Abnormal	High	The drip sensor fails to detect liquid drop within the time equivalent to 10 drops or so	Yes	Yes	Mutable
Rate Over Limit	High	The shift between infusion sets of different specifications is out of the rate range	Yes	Yes	Mutable

ข้อ 2.16

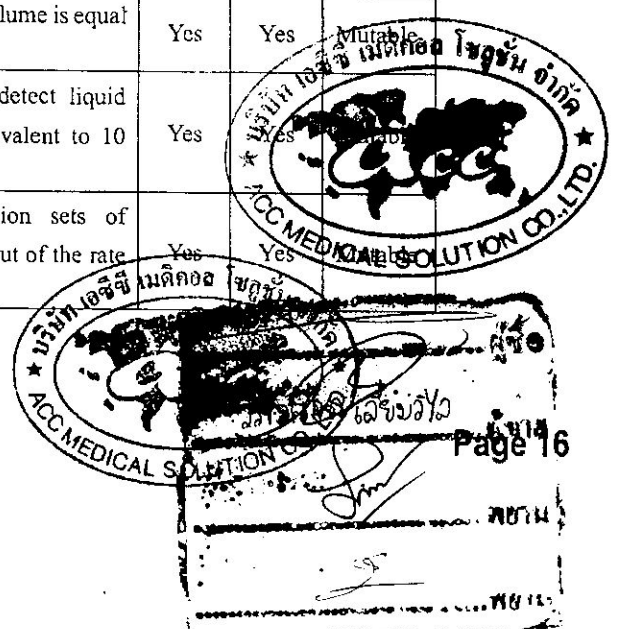

Alarm	Priority	Alarm Trigger Condition	Sound Alarm	Light Alarm	Mute
No Battery	Low	The battery is not installed	Yes	Yes	Mutable
Battery Low	Low	The remaining battery life is less than 15%	Yes	Yes	Mutable
Battery Exhausted	High	The battery is going to run out	Yes	Yes	Non-mutable
No AC Power	Low	External power supply is not connected or is disconnected	Yes	Yes	Mutable

System Error Alarms

System error alarms are listed in the table below:

Error Code	Alarm	Priority	Alarm Trigger Condition	Solution
ERR1	Keypad ERR1	High	Upon startup, it is detected that some button is pressed.	Shut down the device, and carry out troubleshooting; then restart the device.
ERR2	Motor ERR2	High	When the motor is running, motor reversal, rate too low, rate too high or step loss is detected.	Press the Pause button to cancel the alarm.
ERR3	Communication ERR3	High	It is detected that there is no communication between the main control CPU and the monitoring CPU.	Shut down the device, and carry out troubleshooting; then restart the device.
ERR4	Pressure Sensor ERR4	High	1. It is detected that the pressure sensor comes off. 2. During infusion, it is detected that the sampling value of the pressure sensor is abnormal.	Press the Pause button to cancel the alarm.
ERR5	Memory ERR5	High	Upon startup, EEPROM data reading failure is detected.	Shut down the device, and carry out troubleshooting; then restart the device.
ERR6	SPI flash ERR6	High	Upon startup, Flash data reading failure is detected.	Shut down the device, and carry out troubleshooting; then restart the device.



# COMPRESSOR PROTECTOR

PVE-015A

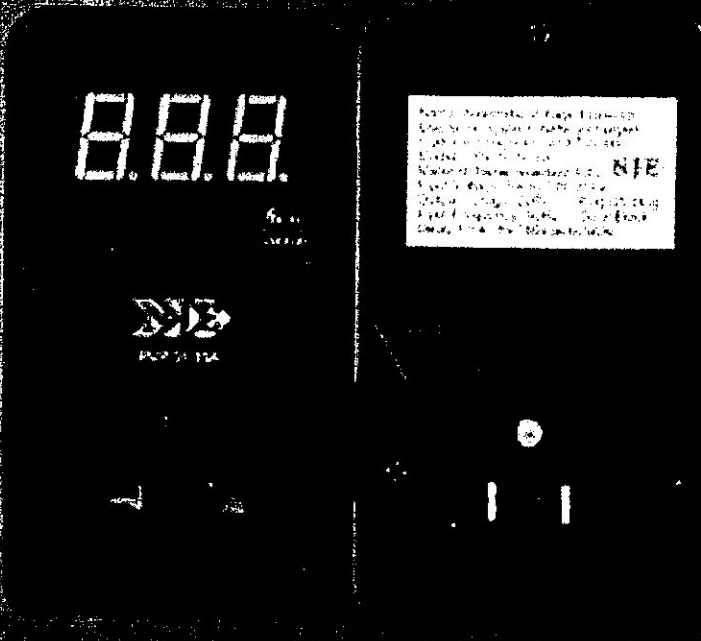

- ป้องกันความเสียหายให้เครื่องใช้จากปัญหา ไฟกระชาก ไฟตก ไฟเกิน
- ยืดอายุการใช้งาน และลดความเสียหายของเครื่องใช้ไฟฟ้า และอุปกรณ์อิเล็กทรอนิกส์
- วงจรหน่วงเวลา (เลือกหลังจากเสียบปลั๊ก)
- 180 วินาที สำหรับ ตู้เย็น ตู้แช่แข็ง และอุปกรณ์ที่มี COMPRESSOR
- 6 วินาที สำหรับ โทรทศน์ เครื่องเสียง พัดลม ปั้มน้ำ
- วัสดุ ทนต่อการลุกلامไฟ

## ข้อมูลทางเทคนิค

- แรงดันในการทำงาน : 176-264 VAC
- กระแสสูงสุด : 15A
- กำลังไฟสูงสุด 3000W
- การหน่วงเวลา : 6/180 วินาที
- ป้องกันไฟกระชาก 220 จูล - MOV-20D511K
- MAX. ENERGY ที่ 8/20 MS = 220J
- ใช้งานได้ดีกับบ้านที่ติดตั้งระบบสายดิน
- มีตัวป้องกันสัญญาณกวน EMI/RFI 30DB

## การทำงานของเครื่อง

เมื่อเสียบเข้ากับปลั๊กบ้าน หน้าจอจะขึ้นเวลานับถอยหลัง (สามารถเปลี่ยนได้ 6 วินาที หรือ 180 วินาที)

เมื่อการหน่วงเวลาเสร็จสิ้น หน้าจอจะแสดงค่าแรงดัน

เมื่อเกิดไฟตก (ต่ำกว่า 176 โวลต์) หน้าจอจะเปลี่ยนเป็น

เมื่อเกิดไฟเกิน (เกินกว่า 264 โวลต์) หน้าจอจะเปลี่ยนเป็นตัว H

ตัดการจ่ายไฟให้อุปกรณ์ไฟฟ้า และรอจนแรงดันกลับสู่สภาวะปกติ เมื่อกระแสกลับสู่สภาวะปกติ หน่วงเวลา (เวลาตามที่ตั้งไว้)

เมื่อหน่วงเวลาจนครบ จะจ่ายไฟให้อุปกรณ์ต่อพ่วงอีกครั้ง

ข้อ 3.3.6



ข้อ 4

อุปกรณ์ประกอบ

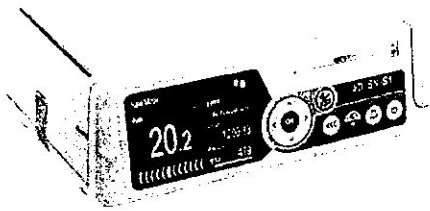

ข้อ 4.1

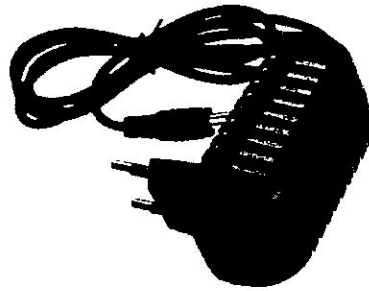

ข้อ 4.2

SN-S Series  
Pulse Pump



QUALITY MANUAL

ข้อ 4.3

SN-S Series  
Pulse Pump

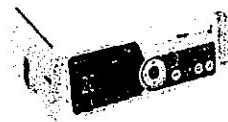

ข้อ 4.4

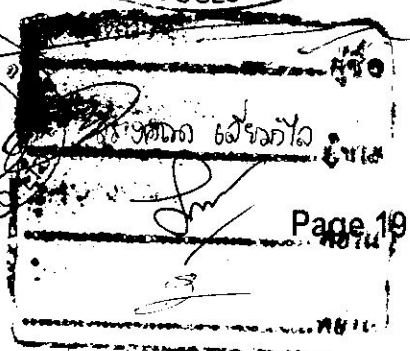

## ใบเสนอราคาซื้อด้วยวิธีประกวดราคาอิเล็กทรอนิกส์ (e-bidding)

เรียน หัวหน้าหน่วยงานของรัฐ

๑. ข้าพเจ้า บริษัท เอซีซี เมดิคอล โซลูชั่น จำกัด ถนน สุวินทวงศ์ แขวง มีนบุรีเขต มีนบุรีจังหวัด กรุงเทพมหานคร โทรศัพท์ ๐๒-๑๐๖๖๕๓๐ โดย นายฉัตรวิทย์ จงไกรรัตนกุล ผู้ลงนามข้างท้ายนี้ ได้พิจารณาเงื่อนไขต่าง ๆ ในเอกสารซื้อด้วยวิธีประกวดราคาอิเล็กทรอนิกส์ และเอกสารเพิ่มเติม (ถ้ามี) เลขที่ โดยตลอดและยอมรับข้อกำหนดและเงื่อนไขนั้นแล้ว รวมทั้งรับรองว่าข้าพเจ้าเป็นผู้มีคุณสมบัติครบถ้วนตามที่กำหนดและไม่เป็นผู้ทำงานของหน่วยงานของรัฐ

๒. ข้าพเจ้าขอเสนอรายการพัสดุ รวมทั้งบริการ ซึ่งกำหนดไว้ในเอกสารซื้อด้วยวิธีประกวดราคาอิเล็กทรอนิกส์ ดังต่อไปนี้

ลำดับที่	รายการ	ราคาต่อหน่วย	จำนวน	รวมเป็นเงิน (บาท)	กำหนดส่งมอบ
๑	เครื่องควบคุมการให้สารน้ำทางหลอดเลือดดำชนิด ๑ สาย	-	๘ เครื่อง	๓๙๖,๐๐๐.๐๐	๑๒๐
รวมเป็นเงินทั้งสิ้น				๓๙๖,๐๐๐.๐๐	

(สามแสนเก้าหมื่นหกพันบาทถ้วน) ซึ่งเป็นราคาที่รวมภาษีมูลค่าเพิ่มรวมทั้งภาษีอากรอื่น และค่าใช้จ่ายทั้งปวงไว้ด้วยแล้ว

๓. ข้าพเจ้าจะยื่นคำเสนอราคาเป็นระยะเวลา ๑๒๐ วัน ตั้งแต่วันยื่นข้อเสนอ และ จังหวัด อาจรับคำเสนอนี้ ณ เวลาใดก็ได้ก่อนที่จะครบกำหนดระยะเวลาดังกล่าว หรือระยะเวลาที่ได้ยืดออกไปตามเหตุผลอันสมควรที่ จังหวัด ร้องขอ

๔. ข้าพเจ้ารับรองว่าจะส่งมอบงานซื้อตามเงื่อนไขที่เอกสารประกวดราคาอิเล็กทรอนิกส์กำหนดไว้

๕. ในกรณีที่ข้าพเจ้าได้รับการพิจารณาให้เป็นผู้ชนะการประกวดราคาอิเล็กทรอนิกส์ ข้าพเจ้ารับรองที่จะ

๕.๑ ทำสัญญาตามแบบสัญญาซื้อขายแนบท้ายเอกสารซื้อด้วยวิธีประกวดราคาอิเล็กทรอนิกส์ หรือตามที่สำนักอัยการสูงสุดได้แก้ไขเพิ่มเติมแล้ว กับ จังหวัด ภายใน ๗ วันนับแต่วันที่ได้รับหนังสือให้ไปทำสัญญา

๕.๒ มอบหลักประกันการปฏิบัติตามสัญญา ตามที่ระบุไว้ในข้อ ๗ ของเอกสารประกวดราคาอิเล็กทรอนิกส์ ให้แก่ จังหวัด ขณะที่ได้ลงนามในสัญญาเป็นจำนวนร้อยละ ๕.๐๐ ของราคาเดิมสัญญาที่ได้ระบุไว้ในใบเสนอราคานี้ เพื่อเป็นหลักประกันการปฏิบัติตามสัญญาโดยถูกต้องและครบถ้วน

หากข้าพเจ้าไม่ปฏิบัติให้ครบถ้วนตามที่ระบุไว้ในข้อ ๕.๑ และ ๕.๒ ดังกล่าวข้างต้น ข้าพเจ้ายอมให้ จังหวัด ริบหลักประกันการเสนอราคาหรือเรียกธำจจากผู้ออกให้สัญญา

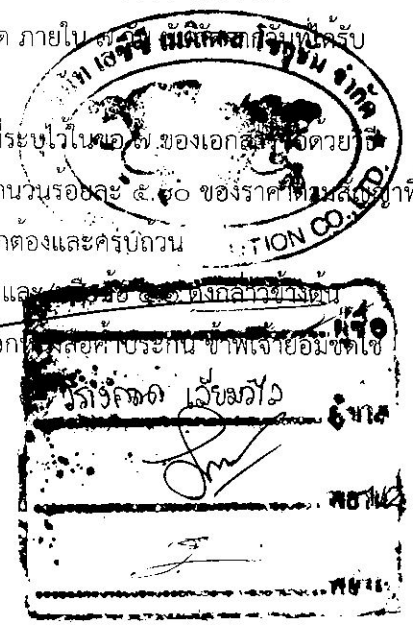

ค่าเสียหายใด ๆ ที่อาจมีแก่ จังหวัด และ จังหวัด มีสิทธิจะให้ผู้ยื่นข้อเสนอรายอื่นเป็นผู้ชนะการประกวดราคาอิเล็กทรอนิกส์ได้หรือจังหวัด อาจดำเนินการจัดซื้อการประกวดราคาอิเล็กทรอนิกส์ใหม่ก็ได้

๖. ข้าพเจ้ายอมรับว่า จังหวัด ไม่มีความผูกพันที่จะรับคำเสนอนี้ หรือใบเสนอราคาใด ๆ รวมทั้งไม่ต้องรับผิดชอบในค่าใช้จ่ายใด ๆ อันอาจเกิดขึ้นในการที่ข้าพเจ้าได้เข้ายื่นข้อเสนอครั้งนี้

๗. บรรดาหลักฐานประกอบการพิจารณา เช่น ตัวอย่าง (sample) แคตตาล็อก รายละเอียดคุณลักษณะเฉพาะ (Specifications) พร้อมใบเสนอราคา ซึ่งข้าพเจ้าได้ลงไว้ในระบบการจัดซื้อจัดจ้างภาครัฐด้วยอิเล็กทรอนิกส์ ข้าพเจ้ายินยอมมอบให้ จังหวัด ไว้เป็นเอกสารและทรัพย์สินของ จังหวัด

สำหรับตัวอย่างที่เหลือหรือไม่ใช้แล้ว ซึ่ง จังหวัด ส่งคืนให้ ข้าพเจ้าจะไม่เรียกร้องค่าเสียหายใด ๆ ที่เกิดขึ้นกับตัวอย่างนั้น

๘. เพื่อเป็นหลักประกันในการปฏิบัติโดยถูกต้อง ตามที่ได้ทำความเข้าใจและตามความผูกพันแห่งคำเสนอนี้ ข้าพเจ้าขอมอบ เพื่อเป็นหลักประกันการเสนอราคาเป็นเงินจำนวน บาท มาพร้อมนี้

๙. ข้าพเจ้าได้ตรวจทานตัวเลขและตรวจสอบเอกสารต่าง ๆ ที่ได้ยื่นพร้อมใบเสนอราคานี้โดยละเอียดแล้ว และเข้าใจดีว่า จังหวัด ไม่ต้องรับผิดชอบต่อใด ๆ ในความผิดพลาดหรือตกหล่น

๑๐. ใบเสนอราคานี้ได้ยื่นเสนอโดยบริสุทธิ์ยุติธรรม และปราศจากกลฉ้อฉล หรือการสมรู้ร่วมคิดกัน โดยไม่ชอบด้วยกฎหมายกับบุคคลใดบุคคลหนึ่ง หรือหลายบุคคล หรือกับห้างหุ้นส่วน บริษัทใด ๆ ที่ได้ยื่นข้อเสนอในคราวเดียวกัน

เสนอมา ณ วันที่ ๑๙ กรกฎาคม พ.ศ. ๒๕๖๖ เวลา ๑๐:๓๖:๓๓ น.

(นายอัศวิน ใจเกร็ดนกุล)

ผู้มีอำนาจลงนาม หรือ ผู้รับมอบอำนาจ

เลขที่โครงการ ๖๖๐๗๙๐๗๖๘๑๖

ใบเสนอราคาเลขที่ ๖๖๐๓๑๖๐๐๒๒๖๐๘

รหัสอ้างอิง OTP NmCE

เลขประจำตัวผู้เสียภาษี ๐๑๐๕๕๕๒๑๒๙๓๖๘

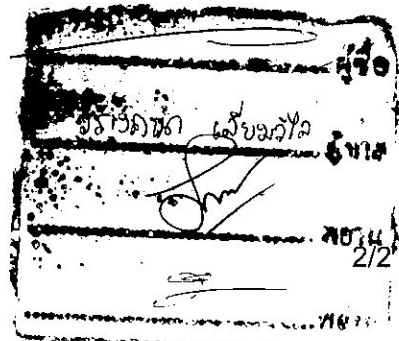





ธนาคารกสิกรไทย  
开泰银行 KASIKORNBANK



หนังสือคำประกัน  
(หลักประกันสัญญา)

เลขที่ 100063323963

วันที่ 16 เดือน สิงหาคม พ.ศ. 2566

ข้าพเจ้า บริษัท ธนาคารกสิกรไทย จำกัด (มหาชน) สาขานนทบุรี 46 (สวนสยาม) สำนักงานตั้งอยู่เลขที่ 198-202 ถนนเสรีไทย แขวงคันนายาว เขตคันนายาว จังหวัดกรุงเทพมหานคร โดย นายศุภกวี นุญศร (7145) และ นางสาวจันทร์รัตน์ แก้วหนองเสม็ด (6733) ผู้มีอำนาจลงนามผูกพันธนาคาร ขอทำหนังสือคำประกันฉบับนี้ไว้ต่อ จังหวัดเชียงใหม่ โดยโรงพยาบาลสอต ซึ่งต่อไปนี้เรียกว่า 'ผู้ซื้อ' ดังมีข้อความต่อไปนี้

ตามที่ บริษัท เอซีซี เมดิคอล โซลูชัน จำกัด ซึ่งต่อไปนี้เรียกว่า 'ผู้ขาย' ได้ทำสัญญาซื้อขาย ทรัพย์สินทางการแพทย์ รายการ เครื่องควบคุมการให้สารน้ำทางหลอดเลือดดำชนิด 1 สายจำนวน 8 เครื่อง กับผู้ซื้อ ตามสัญญาเลขที่ \_\_\_\_\_ ลงวันที่ \_\_\_\_\_ ซึ่งผู้ขายต้องวางหลักประกันการปฏิบัติตามสัญญาต่อผู้ซื้อ เป็นจำนวนเงิน 19,800.00 บาท (หนึ่งหมื่นเก้าพันแปดร้อยบาทถ้วน) ซึ่งเท่ากับร้อยละ ห้า (5%) ของมูลค่าทั้งหมดของสัญญา



ข้าพเจ้ายินยอมผูกพันตนโดยไม่มีเงื่อนไขที่จะคำประกันในการชำระเงินให้ตามสิทธิเรียกร้องของผู้ซื้อ จำนวนไม่เกิน 19,800.00 บาท (หนึ่งหมื่นเก้าพันแปดร้อยบาทถ้วน) ในฐานะเป็นลูกหนี้ร่วม ในกรณีที่ผู้ขายก่อให้เกิดความเสียหายใดๆ หรือต้องชำระค่าปรับ หรือค่าใช้จ่ายใดๆ หรือผู้ขายมิได้ปฏิบัติตามภาระหน้าที่ใดๆ ที่กำหนดในสัญญาดังกล่าวข้างต้น ทั้งนี้ โดยผู้ซื้อไม่จำเป็นต้องเรียกร้องให้ผู้ขายชำระหนี้ดังกล่าวก่อน

1. หนังสือคำประกันนี้มีผลใช้บังคับตั้งแต่วันที่ 16 เดือน สิงหาคม พ.ศ. 2566 ถึงวันที่ 25 เดือน พฤศจิกายน พ.ศ. 2568 และข้าพเจ้าจะไม่เพิกถอนการคำประกันนี้ภายในระยะเวลาที่กำหนดไว้

2. หากผู้ซื้อได้ขยายระยะเวลาให้แก่ผู้ขาย ให้ถือว่าข้าพเจ้ายินยอมในกรณีนี้ด้วย โดยให้ขยายระยะเวลาการคำประกันนี้ ออกไปตลอดระยะเวลาที่ผู้ซื้อได้ขยายระยะเวลาให้แก่ผู้ขายดังกล่าวข้างต้น

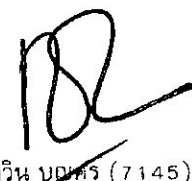
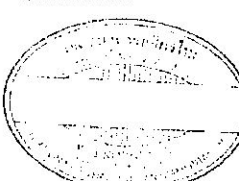
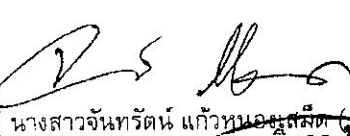
ข้าพเจ้าได้ลงนามและประทับตราไว้ต่อหน้าพยานเป็นสำคัญ

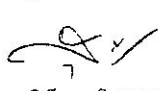
ลงลายมือชื่อ (นายศุภกวี นุญศร (7145))  บมจ.ธนาคารกสิกรไทย   ผู้คำประกัน  
(นางสาวจันทร์รัตน์ แก้วหนองเสม็ด (6733))

ลงลายมือชื่อ (นางสาวสุธาสินี ซ่อมิ (B559))  พยาน ลงลายมือชื่อ (นายอำนาจ ลุมวิเศษ (A559))  

การขอคืนหนังสือคำประกัน ทาง EMAIL ได้ที่ : LG\_SERVICE@KASIKORNBANK.COM

กรณีประสงค์ขอให้ธนาคารจ่ายเงินแทนตามภาระหนังสือคำประกันฉบับนี้ ขอให้จัดส่งสำเนาของทาง (1) สาขาที่ออกหนังสือคำประกัน โดยการส่งมอบให้แก่เจ้าพนักงาน (by Hand) หรือ (2) ส่งไปรษณีย์และลงทะเบียนฉบับไปยัง งานหนังสือคำประกัน สำนักงานใหญ่ อาคารแจ้งวัฒนะ ชั้น 5 เลขที่ 47/7 หมู่ 3 ตำบลแจ้งวัฒนะ อำเภอแจ้งวัฒนะ จังหวัดนนทบุรี

SR-29676038-1-1-1

2494720

K-Contact Center 02-8888888  
www.kasikornbank.com

บริการทุกระดับประทับใจ

ทะเบียนเลขที่ 0107536000315



**บริษัท เอเชีย เมดิคอล โซลูชั่น จำกัด**  
**ACC MEDICAL SOLUTION CO.,LTD.**

**หนังสือมอบอำนาจ**

ทำขึ้นที่บริษัท เอเชีย เมดิคอล โซลูชั่น จำกัด

วันที่ 16 สิงหาคม พ.ศ.2566

เรียน ผู้อำนวยการ โรงพยาบาลสอ  
โรงพยาบาลสอ จังหวัดเชียงใหม่

ข้าพเจ้า บริษัท เอเชีย เมดิคอล โซลูชั่น จำกัด โดยนายอัครวิทย์ จงไกรรัตนกุล บัตรประจำตัวประชาชน เลขที่ 3-9299-00029-96-4 อยู่บ้านเลขที่ 100/383 ซอยคุ้มเกล้า 7 แขวงลำปลาทิว เขตลาดกระบัง กรุงเทพมหานคร ขอมอบอำนาจให้ นางสาว วรางคณา เตียมวิไล บัตรประจำตัวประชาชนเลขที่ 1-5099-01272-41-0 อยู่บ้านเลขที่ 213 หมู่ที่ 2 ตำบลหนองหอย อำเภอเมืองเชียงใหม่ จังหวัดเชียงใหม่ มีอำนาจในการเซ็นตั้งลงนามในสัญญาซื้อ-ขาย ครุภัณฑ์การแพทย์ จำนวน 1 รายการ

เครื่องควบคุมการให้สารน้ำทางหลอดเลือดดำชนิด 1 สาย

ผลิตภัณฑ์ SINO MDT รุ่น SN-S1 จำนวน 8 เครื่อง

สำหรับโรงพยาบาลสอ ในนามบริษัทฯ ตลอดถึงสามารถแก้ไขเอกสารอื่นๆที่เกี่ยวข้องกับต่อทาง จังหวัดเชียงใหม่ การใดๆ ที่ นางสาววรางคณา เตียมวิไล ได้กระทำไปในกิจการดังกล่าวข้างต้นบริษัทฯ ขอรับผิดชอบ และถือเสมือนหนึ่งบริษัทฯ เป็นผู้กระทำเองทุกประการ





ลงชื่อ..........ผู้มอบอำนาจ  
(นายอัครวิทย์ จงไกรรัตนกุล)



ลงชื่อ.....**วรางคณา เตียมวิไล**.....ผู้รับมอบอำนาจ  
(นางสาววรางคณา เตียมวิไล)



ลงชื่อ..........  
(นางสาวพรณ.....รัตนสุภากร).....  
ลงชื่อ..........  
(นางสาวฉวีรัตน์.....รัตนสุภากร)

บัตรประจำตัวประชาชน Thai National ID Card  
 Identification Number 3 9299 00029 96 4

ชื่อและนามสกุล นาย อัครวิทย์ จงไกรรัตนกุล  
 Name Mr. Akkarawit  
 Last name Jongkratrattanakul

เกิดวันที่ 7 มิ.ย. 2513  
 Date of Birth 7 Jun 1970

เลขที่ 100/389...  
 เลขที่ 100/389...

5 พ.ค. 2559  
 5 May 2018

5 พ.ค. 2567  
 5 Jul 2024

100420205051844

นางสาวกตอง



อัครวิทย์ อัครวิทย์  
 อัครวิทย์ อัครวิทย์  
 อัครวิทย์ อัครวิทย์

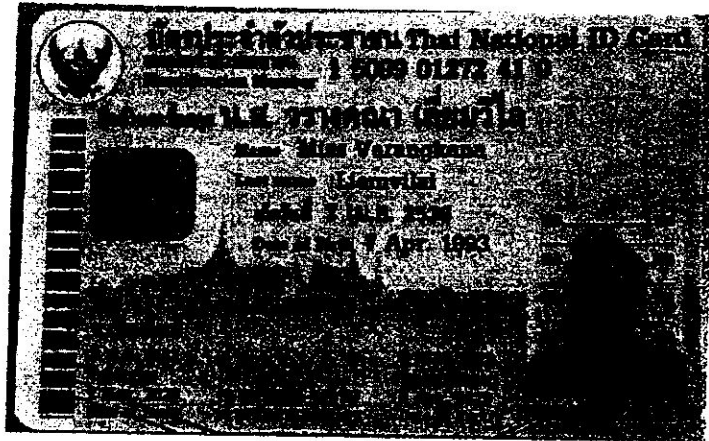

จากคณะ เล็งเห็นว่า  
สำเนาถูกต้อง

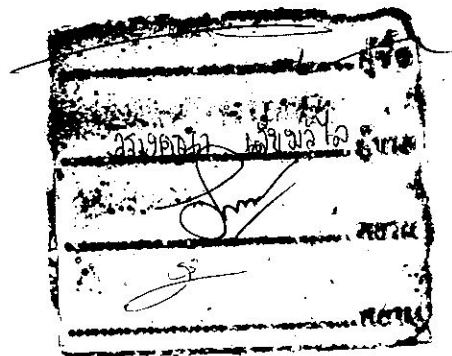

บริษัท เอซีซี เมดิคอล โซลูชัน จำกัด

ธนาคารทหารไทยชนชาติ

เลขที่บัญชี 1011108980

สาขา อุดมสุข

บัญชีกระแสรายวัน

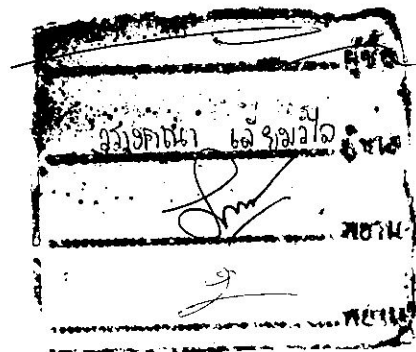

ที่ 10061220035875



สำนักงานทะเบียนหุ้นส่วนบริษัทกลาง  
กรมพัฒนาธุรกิจการค้า กระทรวงพาณิชย์

## หนังสือรับรอง

ขอรับรองว่าบริษัทนี้ ได้จดทะเบียนเป็นนิติบุคคล ตามประมวลกฎหมายแพ่งและพาณิชย์  
เมื่อวันที่ 30 พฤศจิกายน 2552 ทะเบียนนิติบุคคลเลขที่ 0105552129368

ปรากฏข้อความในรายการตามเอกสารทะเบียนนิติบุคคล ณ วันออกหนังสือนี้ ดังนี้

1. ชื่อบริษัท บริษัท เอซีซี เมดิคอล โซลูชัน จำกัด
2. กรรมการของบริษัทมี 1 คน ตามรายชื่อดังต่อไปนี้
  1. นายอัศวินวิทย์ จงไกรรัตนกุล/
3. จำนวนหรือชื่อกรรมการซึ่งลงชื่อผูกพันบริษัทได้คือ กรรมการหนึ่งคนลงลายมือชื่อ  
และประทับตราสำคัญของบริษัท/
4. ทุนจดทะเบียน 5,000,000.00 บาท / ห้าล้านบาทถ้วน/
5. สำนักงานใหญ่ ตั้งอยู่เลขที่ 91/223, 91/236 ถนนสุวินทวงศ์ แขวงมีนบุรี เขตมีนบุรี กรุงเทพมหานคร/  
สำนักงานสาขา ตั้งอยู่ (1) เลขที่ 91/227-229 ถนนสุวินทวงศ์ แขวงมีนบุรี เขตมีนบุรี กรุงเทพมหานคร/
6. วัตถุประสงค์ของบริษัทมี 23 ข้อ ดังปรากฏในสำเนาเอกสารแนบท้ายหนังสือรับรองนี้ จำนวน 3 แผ่น โดยมีลายมือชื่อ  
นายทะเบียนซึ่งรับรองเอกสารเป็นสำคัญ
7. รายการอื่นซึ่งเห็นสมควรจะให้ประชาชนทราบ ดังนี้

ไม่มี//

ออกให้ ณ วันที่ 18 เดือน กรกฎาคม พ.ศ. 2566

สำเนาถูกต้อง

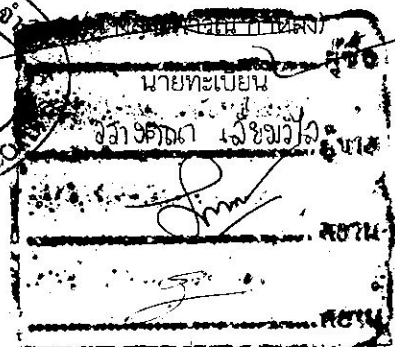

คำเตือน : ผู้ใช้ควรตรวจสอบข้อควรทราบท้ายหนังสือรับรองฉบับนี้ทุกครั้ง



กรมพัฒนาธุรกิจการค้า กระทรวงพาณิชย์  
Department of Business Development  
Ministry of Commerce

ก้าวสู่เศรษฐกิจ  
ดิจิทัล

Leading Business  
Transformation



ที่ 10061220035875



สำนักงานทะเบียนหุ้นส่วนบริษัทกลาง  
กรมพัฒนาธุรกิจการค้า กระทรวงพาณิชย์

## หนังสือรับรอง

ข้อควรทราบ ประกอบหนังสือรับรอง ฉบับที่ 10061220035875

1. นิติบุคคลนี้ได้ส่งงบการเงินปี 2565
2. หนังสือนี้รับรองเฉพาะข้อความที่ห้าง/บริษัทได้นำมาจดทะเบียนไว้เพื่อผลทางกฎหมายเท่านั้น ข้อเท็จจริงเป็นสิ่งที่ควรหาไว้พิจารณาฐานะ
3. นายทะเบียนอาจเพิกถอนการจดทะเบียน ถ้าปรากฏว่าข้อความอันเป็นสาระสำคัญที่จดทะเบียนไม่ถูกต้อง หรือเป็นเท็จ

ลายมือชื่อ



กรมพัฒนาธุรกิจการค้า กระทรวงพาณิชย์  
Department of Business Development  
Ministry of Commerce

ก้าวสู่อนาคต  
เปลี่ยน

Leading Business  
Transformation



ว.1 (วพ.)

รายละเอียดวัตถุประสงค์

วัตถุประสงค์ทั่วไป

*Handwritten signature*

- (1) ซื้อ จัดหา รับ เช่า เช่าซื้อ ถือกรรมสิทธิ์ ครอบครอง ปรับปรุง ใช และจัดการ โดยประการอื่น ซึ่งทรัพย์สินใดๆ ตลอดจน ดอกผลของทรัพย์สินนั้น
- (2) ขยาย โอน จำนอง จำนำ แลกเปลี่ยน และจำหน่ายทรัพย์สินโดยประการอื่น
- (3) เป็นนายหน้า ตัวแทน ตัวแทนค้าต่างในกิจการและธุรกิจทุกประเภท เว้นแต่ในธุรกิจประกันภัย การหาสมาชิกให้สมาคม และการค้าหลักทรัพย์
- (4) กู้ยืมเงิน เบิกเงินเกินบัญชีจากธนาคาร นิติบุคคล หรือสถาบันการเงินอื่น และให้กู้ยืมเงินหรือให้เครดิตด้วยวิธีการอื่น โดยจะมีหลักประกันหรือไม่ก็ตาม รวมทั้งการรับ ออก โอน และสลักหลังตัวเงิน หรือตราสารที่เปลี่ยนมือได้อย่างอื่น เว้นแต่ใน ธุรกิจธนาคาร ธุรกิจเงินทุน และธุรกิจเครดิตฟองซิเอร์
- (5) ทำการจัดตั้งสำนักงานสาขาหรือแต่งตั้งตัวแทน ทั้งภายในและภายนอกประเทศ
- (6) เข้าเป็นหุ้นส่วนจำกัดความรับผิดชอบในห้างหุ้นส่วนจำกัด เป็นผู้ถือหุ้นในบริษัทจำกัด และบริษัทมหาชนจำกัด

วัตถุประสงค์ประกอบพาณิชย์กรรม

- (7) ประกอบกิจการค้าสัตว์มีชีวิต เนื้อสัตว์ชำแหละ เนื้อสัตว์แช่แข็ง และเนื้อสัตว์บรรจุกระป๋อง
- (8) ประกอบกิจการค้า ข้าว ข้าวโพด มันสำปะหลัง มันสำปะหลังอัดเม็ด กาแฟ เม็ดมะม่วงหิมพานต์ ถั่ว งา ละหุ่ง ปาล์ม น้ำมัน ปอ ผ้าย นุ่น พืชไร่ ผลิตภัณฑ์จากสินค้าดังกล่าว ครึ่ง หนังสือ หนังสือนิตยสาร ไม้ แร่ ยาง ยางดิบ ยางแผ่น หรือยางชนิดอื่นอันผลิตขึ้น หรือได้มาจากส่วนหนึ่งส่วนใดของต้นยางพารา ของปาล์มทุเรียน และพืชผลทางเกษตรอื่นทุกชนิด
- (9) ประกอบกิจการค้า ผัก ผลไม้ หน่อไม้ พริกไทย พืชสวน บุหรี่ ยาเส้น เครื่องดื่ม น้ำดื่ม น้ำแร่ น้ำผลไม้ สุรา เบียร์ อาหาร สด อาหารแห้ง อาหารสำเร็จรูป อาหารทะเลบรรจุกระป๋อง เครื่องกระป๋อง เครื่องปรุงรสอาหาร น้ำซอส น้ำตาล น้ำมันพืช อาหารสัตว์ และเครื่องบริโภคอื่น
- (10) ประกอบกิจการค้า ผ้า ผ้าทอจากใยสังเคราะห์ ด้าย ด้ายย้อมยัด เส้นใยไนลอน ใยสังเคราะห์ เส้นด้ายยัด เครื่องนุ่งห่ม เสื้อผ้าสำเร็จรูป เครื่องแต่งกาย เครื่องประดับกาย ถุงเท้า ถุงน่อง เครื่องหนัง รองเท้า กระเป๋า เครื่องอุปโภคอื่น สิ่งทอ อุปกรณ์การเล่นกีฬา
- (11) ประกอบกิจการค้า เครื่องเคหภัณฑ์ เครื่องเรือน เฟอร์นิเจอร์ เครื่องแก้ว เครื่องครัว ตู้เย็น เครื่องปรับอากาศ เครื่องฟอกอากาศ พัดลม เครื่องดูดอากาศ หม้อหุงข้าวไฟฟ้า เตาหุงต้มไฟฟ้า เครื่องทำความร้อน เครื่องทำความเย็น เตารีดไฟฟ้า เครื่องใช้ไฟฟ้า อุปกรณ์ไฟฟ้า รวมทั้งอะไหล่และอุปกรณ์ของสินค้าดังกล่าว
- (12) ประกอบกิจการค้า วัสดุก่อสร้าง อุปกรณ์และเครื่องมือใช้ในการก่อสร้าง เครื่องมือช่างทุกประเภท สี เครื่องมือทาสี เครื่องตกแต่งอาคาร เครื่องเหล็ก เครื่องทองแดง เครื่องทองเหลือง เครื่องเคลือบ เครื่องสุขภัณฑ์ อุปกรณ์ประปา รวมทั้งอะไหล่ และอุปกรณ์ของสินค้าดังกล่าว
- (13) ประกอบกิจการค้า เครื่องจักร เครื่องยนต์ เครื่องมือกล เครื่องทุ่นแรง ยานพาหนะ เครื่องกำเนิดไฟฟ้า เครื่องใช้ไฟฟ้า เครื่องใช้สำนักงาน เครื่องบำบัดน้ำเสีย และเครื่องกำจัดขยะ
- (14) ประกอบกิจการค้า น้ำมันเชื้อเพลิง ถ่านหิน ผลิตภัณฑ์อื่นที่ก่อให้เกิดพลังงาน และพลังงาน
- (15) ประกอบกิจการค้า ยา ยารักษาโรค เคมีภัณฑ์ เคมีภัณฑ์ เครื่องมือแพทย์ เครื่องมือทางการแพทย์ ยาปราบศัตรูพืช ยาบำรุงพืชและสัตว์ทุกชนิด
- (16) ประกอบกิจการค้า เครื่องสำอาง อุปกรณ์เครื่องมือและเครื่องใช้เสริมความงาม
- (17) ประกอบกิจการค้า กระดาษ เครื่องเขียน แบบเรียน แบบพิมพ์ หนังสือ อุปกรณ์การเรียนการสอน อุปกรณ์การพิมพ์ และภาพยนตร์ เครื่องคำนวณ เครื่องพิมพ์ อุปกรณ์การพิมพ์ สิ่งพิมพ์ หนังสือพิมพ์ ตู้เก็บเอกสาร เครื่องใช้สำนักงาน เครื่องมือสื่อสาร คอมพิวเตอร์ รวมทั้งอุปกรณ์และอะไหล่ของสินค้าดังกล่าว
- (18) ประกอบกิจการค้า ทอง นาก เงิน เพชร พลอย และอัญมณีอื่น รวมทั้งวัตถุทำเทียมสิ่งดังกล่าว

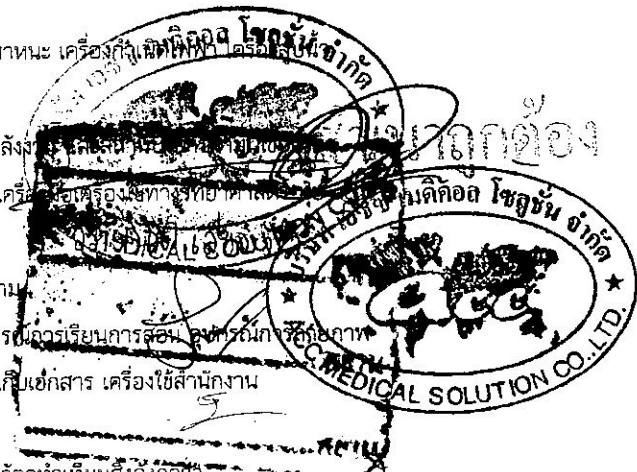



ที่ 10061220035875

ออกให้ ณ วันที่ 18 เดือน กรกฎาคม พ.ศ. 2566

บริษัท เอซีซี เมดิคอล โซลูชัน จำกัด

- (19) ประกอบกิจการค้า เม็ดพลาสติก พลาสติก หรือสิ่งอื่นซึ่งมีลักษณะคล้ายคลึงกัน ทั้งที่อยู่ในสภาพวัตถุดิบ หรือสำเร็จรูป
- (20) ประกอบกิจการค้า ยางเทียม สิ่งทำเทียม วัตถุหรือสินค้าดังกล่าวโดยกรรมวิธีทางวิทยาศาสตร์
- (21) สิ่งเข้ามาจำหน่ายในประเทศและส่งออกไปยังต่างประเทศ ซึ่งสินค้าตามที่กำหนดไว้ในวัตถุที่ประสงฆ์
- (22) ทำการประมวลเพื่อขายสินค้าตามวัตถุที่ประสงค์ให้แก่บุคคล คณะบุคคล นิติบุคคล ส่วนราชการและองค์การของรัฐ ทั้งภายในและภายนอกประเทศ

สำเนาถูกต้อง

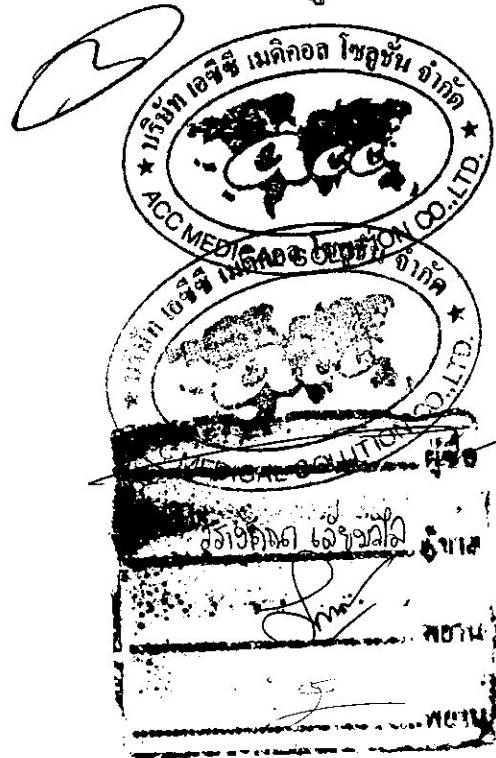

ที่ 10061220035875

ออกให้ ณ วันที่ 18 เดือน กรกฎาคม พ.ศ. 2566

บริษัท เอซีซี เมดิคอล โซลูชัน จำกัด

สำเนาเอกสารนี้แนบท้ายหนังสือรับรอง

*[Handwritten Signature]*

นายทะเบียน

ทะเบียนเลขที่ 0104552127640



วัตถุประสงค์ของ ห้างหุ้นส่วน/บริษัท นี้ มี 23 ข้อ ดังนี้  
(23) ประกอบกิจการจำหน่าย บริการซ่อม ติดตั้ง เครื่องมือแพทย์

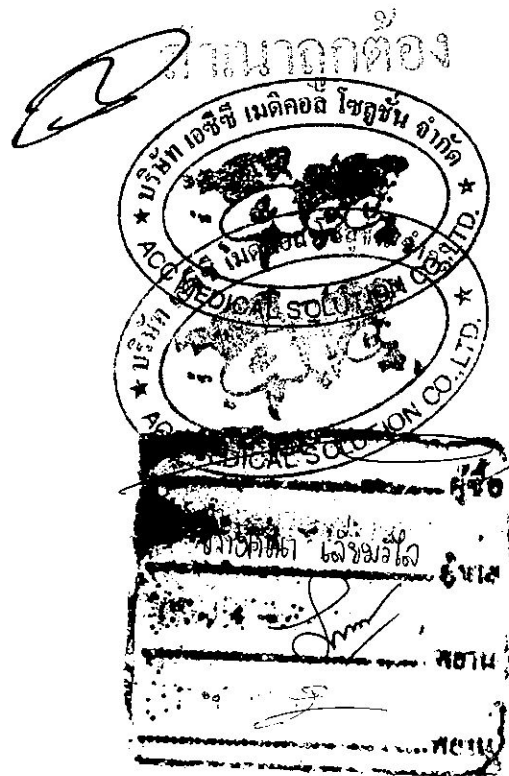

กรมพัฒนาธุรกิจการค้า กระทรวงพาณิชย์  
Department of Business Development  
Ministry of Commerce

ก้าวสู่อนาคต  
Leading Business  
Transformation

Leading Business  
Transformation





หนังสือบริคณห์สนธิ

บริษัท เอซีซี เมคคอลล โซลูชั่น จำกัด

ทะเบียนเลขที่ บค 0104552127640

หนังสือบริคณห์สนธิของบริษัทฉบับนี้ทำขึ้นเมื่อวันที่ 26 พฤศจิกายน 2552 มีรายการดังต่อไปนี้

ข้อ 1 ชื่อบริษัท "บริษัท เอซีซี เมคคอลล โซลูชั่น จำกัด" (จะให้การรับซื้อโดยบริษัทได้ โดยไม่แสดงความเป็นอิสระใน 10 ปี)

เขียนเป็นอักษรโรมัน ดังนี้

ข้อ 2 สำนักงานของบริษัทจะตั้งอยู่ ณ จังหวัด กรุงเทพมหานคร

ข้อ 3 วัตถุประสงค์ทั้งหลายของบริษัท มี 23 ข้อ ดังปรากฏใน แบบ บ. ที่แนบ

ข้อ 4 ผู้ถือหุ้นของบริษัทนี้ต่างรับผิดชอบจำกัดเพียงไม่เกินจำนวนเงินที่ตนยังใช้ไม่ครบมูลค่าหุ้นที่ตนถือ

ข้อ 5 ทุนของบริษัท กำหนดไว้เป็นจำนวน หนึ่งล้านบาท ( 1,000,000 ) บาท (ตัวเลข)  
แบ่งออกเป็น หนึ่งร้อย ( 100 ) หุ้น (ตัวเลข) มูลค่าหุ้นละ หนึ่งหมื่น ( 10,000 ) บาท (ตัวเลข)

ข้อ 6 ชื่อ ที่อยู่ อาชีพ ลายมือชื่อ และจำนวนหุ้นที่ผู้เริ่มก่อนการแต่ละคนได้เข้าซื้อชื่อไว้รวม 3 คน มีดังนี้

(1) นายอัครวิทย์ จงไกรรัตนกุล อายุ 39 ปี หมายเลขโทรศัพท์ 302/688 ซอยลาดพร้าว 71 แขวงวังทองหลาง เขตวังทองหลาง กรุงเทพมหานคร  
อาชีพ ประกอบธุรกิจ ได้เข้าซื้อชื่อหุ้นไว้แล้ว 70 หุ้น (ลงลายมือชื่อ)

(2) นางชีวิรัตน์ จงไกรรัตนกุล อายุ 39 ปี หมายเลขโทรศัพท์ 100/383 ซอยจันทน์เกล้า 7 แขวงลำปลาทิว เขตลาดกระบัง กรุงเทพมหานคร  
อาชีพ รับจ้าง ได้เข้าซื้อชื่อหุ้นไว้แล้ว 15 หุ้น (ลงลายมือชื่อ)

(3) นายอนุภาพ สุนทรเดชา อายุ 37 ปี หมายเลขโทรศัพท์ 317/5 ถนนราชวิถี แขวงทุ่งพญาไท เขตราชเทวี กรุงเทพมหานคร  
อาชีพ รับจ้าง ได้เข้าซื้อชื่อหุ้นไว้แล้ว 15 หุ้น (ลงลายมือชื่อ)

(4) อายุ ปี หมายเลขโทรศัพท์  
ที่อยู่  
อาชีพ ได้เข้าซื้อชื่อหุ้นไว้แล้ว หุ้น (ลงลายมือชื่อ)

(5) อายุ ปี หมายเลขโทรศัพท์  
ที่อยู่  
อาชีพ ได้เข้าซื้อชื่อหุ้นไว้แล้ว หุ้น (ลงลายมือชื่อ)

(6) อายุ ปี หมายเลขโทรศัพท์  
ที่อยู่  
อาชีพ ได้เข้าซื้อชื่อหุ้นไว้แล้ว หุ้น (ลงลายมือชื่อ)

(7) อายุ ปี หมายเลขโทรศัพท์  
ที่อยู่  
อาชีพ ได้เข้าซื้อชื่อหุ้นไว้แล้ว

ผู้เริ่มก่อนการทุกคนตกลงให้หนังสือบริคณห์สนธิฉบับนี้สืบผล หากไม่ได้ออกทะเบียนนิติบุคคลภายใน 180 วัน นับแต่วันที่จดทะเบียนหนังสือบริคณห์สนธิ

(ลงลายมือชื่อ) (นายอัครวิทย์ จงไกรรัตนกุล) ทะเบียน

หน้า 1 ของจำนวน 2 หน้า (ลงลายมือชื่อ) เลขที่เอกสารประกอบคำขอที่ 83521130-047

ข้าพเจ้าผู้เริ่มก่อนการทุกคนซึ่งได้ลงลายมือชื่อไว้ข้างต้นยินยอมให้นำทะเบียนตราของกรมพัฒนาธุรกิจการค้าไปขอจดทะเบียนนิติบุคคล

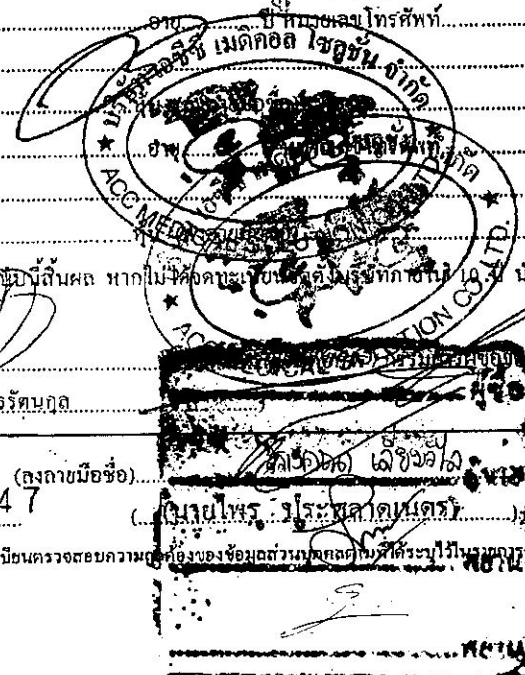



คำรับรองลายมือชื่อของพยาน

*Signature*

ข้าพเจ้า นายมนตรีชัย จงไกรรัตนกุล อายุ 38 ปี หมายเลขบัตรประชาชนเลขที่

ถือบัตรประจำตัวประชาชนเลขที่ 3 9299 00029 917 2

ถือบัตรอื่นๆ (ระบุ) เลขที่

อยู่บ้านเลขที่ 100/409 หมู่ที่ 11 ถนน ตำบล/แขวง ลาดพร้าว

อำเภอ/เขต ลาดพร้าว จังหวัด กรุงเทพมหานคร

ข้าพเจ้า นายวราวุฒิชัย มีขมิ้นชะ อายุ 28 ปี หมายเลขบัตรประชาชนเลขที่

ถือบัตรประจำตัวประชาชนเลขที่ 3 5005 00156 75 1

ถือบัตรอื่นๆ (ระบุ) เลขที่

อยู่บ้านเลขที่ 131/1 หมู่ที่ 5 ถนน ตำบล/แขวง สันป่าเกวียน

อำเภอ/เขต คลองสระเก็ด จังหวัด กรุงเทพมหานคร

ขอรับรองว่าผู้เริ่มก่อนการตั้งบริษัทนี้ทุกคนได้ลงลายมือชื่อต่อหน้าข้าพเจ้า

(ลงลายมือชื่อ) พยาน

(นายมนตรีชัย จงไกรรัตนกุล)

(ลงลายมือชื่อ) พยาน

(นายวราวุฒิชัย มีขมิ้นชะ)



(ลงลายมือชื่อ)

(นายอัครวิทย์ จงไกรรัตนกุล)

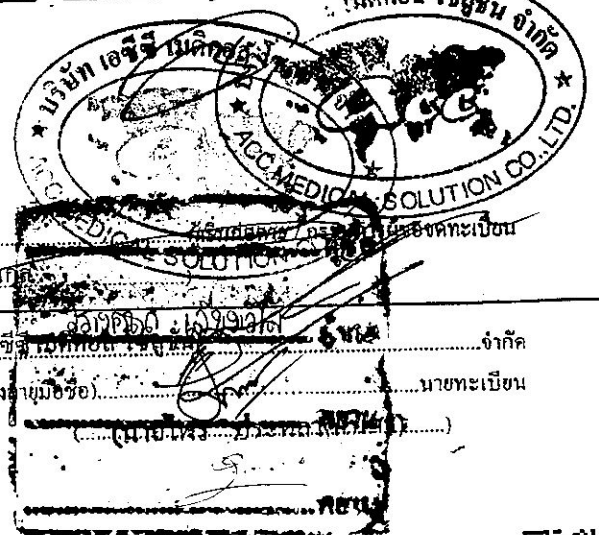

หน้า 2 ของจำนวน 2 หน้า

บริษัท เอจซี โซลูชั่น จำกัด

จำกัด

ประกอบคำขอที่ 83521130-047

(ลงลายมือชื่อ)

นายทะเบียน

(นายอัครวิทย์ จงไกรรัตนกุล)





**รายการจดทะเบียนจัดตั้ง**

บริษัท เมดิคอล โซลูชั่น จำกัด

ทะเบียนเลขที่ 0105552129368

นายทะเบียน

(ทุน.....หนึ่งล้าน.....บาท แบ่งออกเป็น.....หนึ่งร้อย.....หุ้น มูลค่าหุ้นละ.....หนึ่งหมื่นบาท)

ข้อ 1. จำนวนหุ้นทั้งสิ้นซึ่งได้มีผู้เข้าซื้อหรือได้จัดออกให้แก่  
เป็นหุ้นสามัญ หนึ่งร้อย.....หุ้น (.....) ชนิดเดียว / และหุ้นบุริมสิทธิ.....หุ้น (.....)

ข้อ 2. จำนวนหุ้นสามัญและหุ้นบุริมสิทธิ คือ

ก. หุ้นสามัญ ซึ่งต้องให้ใช้เป็นเงินจนเต็มค่า (ลงเงินเต็มมูลค่า) .....หนึ่งร้อย.....หุ้น (.....) และ ซึ่งออกให้เหมือนหนึ่งว่าได้ใช้เต็มค่าแล้ว (ไม่ต้องลงเงินเลย) .....หุ้น (.....) ได้ใช้แต่บางส่วนแล้ว หุ้นละ.....บาท (ลงเงินเพียงหุ้นละ.....บาท) .....หุ้น (.....)

ข. หุ้นบุริมสิทธิ ซึ่งต้องให้ใช้เป็นเงินจนเต็มค่า (ลงเงินเต็มมูลค่า) .....หุ้น (.....) และ ซึ่งออกให้เหมือนหนึ่งว่าได้ใช้เต็มค่าแล้ว (ไม่ต้องลงเงินเลย) .....หุ้น (.....) ได้ใช้แต่บางส่วนแล้ว หุ้นละ.....บาท (ลงเงินเพียงหุ้นละ.....บาท) .....หุ้น (.....)

ข้อ 3. จำนวนเงินที่ได้ใช้แล้วแต่ละหุ้น (เฉพาะหุ้นที่ลงเงิน) คือ

ก. หุ้นสามัญ ซึ่งต้องลงเงินเต็มมูลค่า ได้ใช้เงินค่าหุ้นแล้วหุ้นละ.....หนึ่งหมื่น.....บาท (.....) และ ซึ่งต้องลงเงินเพียงหุ้นละ.....บาท ได้ใช้เงินค่าหุ้นแล้วหุ้นละ.....บาท (.....)

ข. หุ้นบุริมสิทธิ ซึ่งต้องลงเงินเต็มมูลค่า ได้ใช้เงินค่าหุ้นแล้ว หุ้นละ.....บาท (.....) และ ซึ่งต้องลงเงินเพียงหุ้นละ.....บาท ได้ใช้เงินค่าหุ้นแล้ว หุ้นละ.....บาท (.....)

ข้อ 4. จำนวนเงินที่ได้รับไว้เป็นค่าหุ้นรวมทั้งสิ้น คือ

ก. หุ้นสามัญ ซึ่งต้องลงเงินหุ้นละ 10,000.....บาท (เต็มมูลค่า) ได้รับเงินค่าหุ้นไว้แล้ว.....หนึ่งล้าน.....บาท และ ซึ่งต้องลงเงิน (บางส่วน) เพียงหุ้นละ.....บาท ได้รับเงินค่าหุ้นไว้แล้ว.....บาท

ข. หุ้นบุริมสิทธิ ซึ่งต้องลงเงินหุ้นละ.....บาท ได้รับเงินค่าหุ้นไว้แล้ว.....บาท และ ซึ่งต้องลงเงิน (บางส่วน) เพียงหุ้นละ.....บาท ได้รับเงินค่าหุ้นไว้แล้ว.....บาท

จำนวนเงินค่าหุ้นที่ได้รับไว้แล้วรวมทั้งสิ้น.....หนึ่งล้าน.....บาท (.....1,000,000.....)

ข้อ 5. ชื่อ และที่อยู่ ของกรรมการทุกคนของบริษัท จำนวน 1.....คน ดังปรากฏรายละเอียดในแบบ ก. ที่แนบ

ข้อ 6. จำนวนหรือชื่อกรรมการซึ่งลงชื่อผูกพันบริษัท คือ  
กรรมการหนึ่งคนลงลายมือชื่อและประทับตราสำคัญของบริษัท

(ลงลายมือชื่อ)

( นายอัครวิทย์ ใจกรรัตนกุล )

หน้า 1.....ของจำนวน 2.....หน้า

(ลงลายมือชื่อ)

เอกสารประกอบคำขอที่ 8352.1.130-047

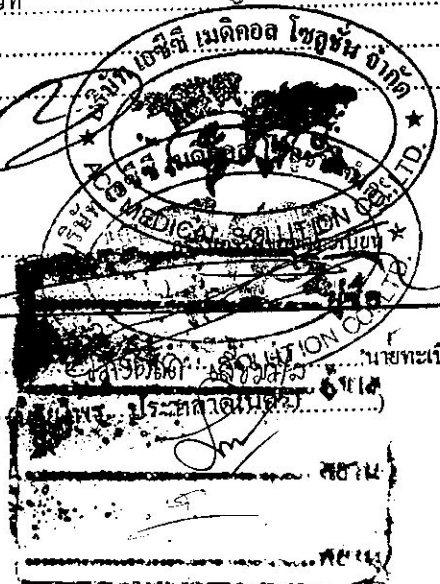



กรมพัฒนาธุรกิจการค้า  
กระทรวงพาณิชย์  
แบบ บอจ. 3

เลขที่ 10061230018064 วันที่ออกเอกสาร : 18 กรกฎาคม 2566 เวลา 13.12 น.  
สำนักงานธุรกิจ

ข้อ 7. บริษัทนี้ตั้งขึ้นโดย มี/ไม่มี กำหนดยุ -ไม่มี-

ข้อ 8. สำนักงานของบริษัท มี หนึ่ง แห่ง คือ

สำนักงานใหญ่ ตั้งอยู่เลขที่ 100/383 หมู่ที่ 1 อาคาร 1

ตำบล/แขวง ตำบลลาโว้ว อำเภอ/เขต ลาดกระบัง จังหวัด กรุงเทพมหานคร

หมายเลขโทรศัพท์ -

สำนักงานสาขา ตั้งอยู่ (1) เลขที่ หมู่ที่ อาคาร ถนน

ตำบล/แขวง อำเภอ/เขต จังหวัด

หมายเลขโทรศัพท์

ข้อ 9. รายการอย่างอื่นซึ่งเห็นสมควรจะให้ประชาชนทราบ มีดังนี้

-ไม่มี-

ข้อ 10. คราบของบริษัท มีดังที่ประทับไว้



ข้อ 11. บริษัทนี้ตั้งขึ้นโดย มี/ไม่มี ข้อบังคับ



สำเนาถูกต้อง



(ลงลายมือชื่อ)



(นายอัครวิทย์ งามไกรรัตนกุล)



หน้า 2 ของจำนวน 2 หน้า

เอกสารประกอบคำขอที่ 8352-1-1-30-0-4.7

บริษัท (ลงลายมือชื่อ) นายทะเบียน

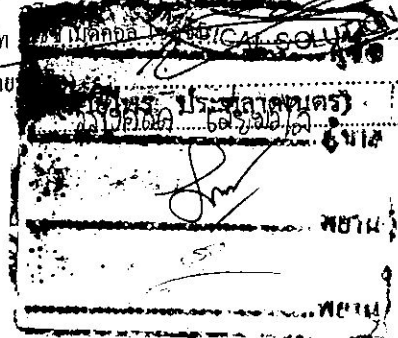



*ในนาม*

นางสาวภาวิณี ทวีทอง  
นายทะเบียน  
ที่เข้าร่วมประชุมจัดตั้งบริษัท เอซีซี เมดิคอล โซลูชัน จำกัด ๑๓ กรุงเทพมหานคร  
เมื่อวันที่ 26 พฤศจิกายน 2552  
ณ บ้านเลขที่ 100/383 ซอยคุ้มเกล้า 7 แขวงลำปลาทิว เขตลาดกระบัง กรุงเทพมหานคร

- 1. นายอัครวิทย์ จงไกรรัตนกุล ถือหุ้นจำนวน 70 หุ้น ลงชื่อ..... *[Signature]*
- 2. นางชีวรัตน์ จงไกรรัตนกุล ถือหุ้นจำนวน 15 หุ้น ลงชื่อ..... *ชีวรัตน์ จงไกรรัตนกุล*
- 3. นายอนุภาพ สุนทรเลขา ถือหุ้นจำนวน 15 หุ้น ลงชื่อ..... *C/S*



ขอรับรองว่าถูกต้อง

*[Signature]*

( นายอัครวิทย์ จงไกรรัตนกุล )

กรรมการ

*[Signature]*

สำนักงานผู้ร้อง

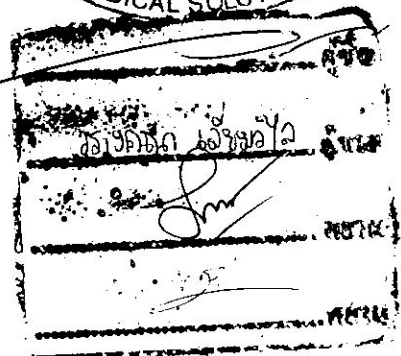





สำเนาบัญชีรายชื่อผู้ถือหุ้น

จำนวน ๕๐

แบบ บอจ. 5

ชื่อบริษัทจำกัด: บริษัท เอซีซี เมดิคอล โซลูชัน จำกัด  
ทะเบียนเลขที่: ๑๐๕๕๕๒๑๒๙๓๖๘

ณ วันประชุม  จัดตั้งบริษัท  สานักผู้ถือหุ้น  วิสามัญผู้ถือหุ้น ครั้งที่ ..... เมื่อวันที่ 26 พฤศจิกายน 2552  
 สืบจากสมุดทะเบียนผู้ถือหุ้น เมื่อวันที่ .....  
 ทุนจดทะเบียน 1,000,000 บาท แบ่งออกเป็น 100 หุ้น มูลค่าหุ้นละ 10,000 บาท  
 สัญชาติของผู้ถือหุ้น ไทย 3 คน จำนวน 100 หุ้น ค่าตัว ..... คน จำนวน ..... หุ้น

ลำดับที่	ชื่อผู้ถือหุ้น			จำนวนหุ้นที่ถือ	เงินที่ชำระแล้ว (๑) ถือว่าชำระแล้ว (๒)	เลขหมายใบหุ้น		วันออกใบหุ้น	
	สัญชาติ	อาชีพ	ที่อยู่			เลขหมายของหุ้น	ลงวันที่	เป็น	ขาด
1.	นายอัศวินวิทย์ ใจไกรรัตนกุล			70	หุ้นละ (1)				
	ไทย	ธุรกิจ	302/686 ซ.ลาดพร้าว 71		10,000				
	แขวงวังทองหลาง เขตวังทองหลาง กรุงเทพมหานคร				(2)				
2.	นางชีวิรัตน์ ใจไกรรัตนกุล			15	หุ้นละ (1)				
	ไทย	รับจ้าง	100/383 ซ.คุ้มเกล้า 7		10,000				
	แขวงลำปลาตี เขตลาดกระบัง กรุงเทพมหานคร				(2)				
3.	นายอนุภาพ สุนทรเสชา			15	หุ้นละ (1)				
	ไทย	รับจ้าง	317/5 ถ.ราชวิถี		10,000				
	แขวงทุ่งพญาไท เขตราชเทวี กรุงเทพมหานคร				(2)				
					หุ้นละ (1)				
					(2)				
					หุ้นละ (1)				
					(2)				
					หุ้นละ (1)				
					(2)				

หน้า 1 ของจำนวน 1 หน้า



หมายเหตุ ช่อง "เงินที่ชำระแล้ว (1)" ให้ระบุจำนวนเงินค่าหุ้นที่ชำระแล้วแต่ละหุ้น เฉพาะหุ้นซึ่งต้องชำระเป็นเงิน  
 ช่อง "ถือว่าชำระแล้ว (2)" ให้ระบุค่าหุ้นที่ถือว่าชำระแล้วแต่ละหุ้น เฉพาะหุ้นซึ่งต้องชำระด้วยทรัพย์สิน หรือ แรเงา

การลงนาม  
 (คนนอก)  
 (คนนอก)  
 (คนนอก)







รายงานการประชุมตั้งบริษัท

*Handwritten signature*

บริษัท เอชซี เมคคอลล โซลูชั่น จำกัด

ประชุมเมื่อวันที่ 26 พฤศจิกายน 2552 เวลา 9.00 น. นายพรเชียน

ณ บ้านเลขที่ 100/383 ซอยห้วยแก้ว 7 แขวงลำปลาทิว เขตลาดกระบัง กรุงเทพมหานคร

มีผู้ถือหุ้นและผู้รับมอบฉันทะมาประชุม 3 คน  
นับจำนวนหุ้นได้ 100 หุ้น ครบเป็นองค์ประชุม โดย นายอัครวิทย์ จง ไกรรัตนกุล

เป็นประธานที่ประชุม และเริ่มประชุมตามระเบียบวาระ ดังต่อไปนี้

1. รับรองบัญชีรายชื่อ ฐานะ และสำเนาของผู้เข้าซื้อหุ้น พร้อมทั้งจำนวนหุ้น ซึ่งต่างคนได้ลงชื่อไว้  
- ประธานได้เสนอบัญชีรายชื่อ ฐานะ และสำเนาของผู้เข้าซื้อหุ้นของบริษัท และจำนวนหุ้นซึ่งต่างคนได้ลงชื่อไว้ให้ที่ประชุมพิจารณา  
- ที่ประชุมตรวจสอบแล้วเห็นว่าถูกต้อง จึงลงมติเป็นเอกฉันท์ให้ถือเป็นบัญชีรายชื่อผู้ถือหุ้นของบริษัท ดังต่อไปนี้

2. พิจารณาตั้งชื่อบริษัท  
- ประธานได้เสนอให้ที่ประชุมพิจารณาชื่อบริษัท  
- ที่ประชุมได้พิจารณาแล้ว ลงมติเป็นเอกฉันท์ให้ ใช้ชื่อบริษัทตามที่ประธานเสนอเป็นชื่อบริษัท  
ของบริษัทร  
(ให้ใช้ข้อความว่า "ใช้ชื่อบริษัทตามที่ประธานเสนอเป็นชื่อบริษัท" หรือ "ใช้ชื่อบริษัทตามที่ประธานเสนอเป็นชื่อบริษัท" อย่างใดอย่างหนึ่ง)

3. พิจารณาให้สัตยาบันแก่บรรดากิจการที่ผู้เริ่มก่อการตั้งบริษัทได้กระทำ และค่าใช้จ่ายซึ่งจำเป็นต้องจ่ายในการตั้งบริษัท  
- ประธานแถลงว่า ในการเตรียมการเพื่อตั้งบริษัทนี้ไม่มีผู้เริ่มก่อการผู้ใดกระทำการอันเป็นการผูกพันบริษัท จึงไม่จำเป็นต้องให้สัตยาบันแต่ประการใด แต่มีค่าใช้จ่ายซึ่งจำเป็นต้องจ่ายในการตั้งบริษัทนี้ ซึ่งผู้เริ่มก่อการได้ทศรองเงินส่วนตัวจ่ายไป เป็นจำนวนเงิน 20,000 บาท จึงขอให้ที่ประชุมพิจารณา  
- ที่ประชุมได้พิจารณาแล้ว ลงมติเป็นเอกฉันท์ให้นำค่าใช้จ่ายจำนวนดังกล่าวตามที่ประธานเสนอเป็นค่าใช้จ่ายของบริษัทได้

4. พิจารณาเรื่องหุ้น  
- ประธานได้เสนอให้ที่ประชุมพิจารณา กำหนดชนิดและจำนวนหุ้นของบริษัท  
ชำระเงินค่าหุ้นในครั้งแรกด้วย  
- ที่ประชุมได้พิจารณาแล้ว จึงลงมติเป็นเอกฉันท์กำหนดให้หุ้นของบริษัทมีมูลค่า 10,000 บาท  
ชนิดระบุชื่อที่ต้องใช้เงินจนเต็มมูลค่า และให้เรียกชำระค่าหุ้นในครั้งแรกนี้ 10,000 บาท  
เงินที่เรียกให้ชำระค่าหุ้นในครั้งแรกนี้ทั้งหมด 1,000,000

(ลงลายมือชื่อ) [Signature]  
( นายอัครวิทย์ จง ไกรรัตนกุล )

Handwritten signature and official stamp of the company. The stamp is circular with the text "บริษัท เอชซี เมคคอลล โซลูชั่น จำกัด" and "10,000 Baht". Below the stamp is a rectangular stamp with the text "FINANCIAL SOLUTION CO., LTD." and a signature.





5. พิจารณาเลือกตั้งกรรมการชุดแรกของบริษัท และกำหนดอำนาจกรรมการ

- ประธานได้เสนอให้ที่ประชุมพิจารณาเลือกตั้งกรรมการชุดแรกของบริษัท เพื่อบริหารกิจการของ  
บริษัท และพิจารณากำหนดอำนาจกรรมการที่จะกระทำการแทนบริษัทด้วย

- ที่ประชุมได้พิจารณาแล้ว จึงลงมติเป็นเอกฉันท์กำหนดให้คณะกรรมการของบริษัท มีจำนวน

..... 1 ..... คน โดยเลือกตั้งผู้ที่มีรายชื่อดังต่อไปนี้เป็นกรรมการชุดแรกของบริษัท คือ

- (1) นายอัครวิทย์ จงไกรรัตนกุล
- (2) .....
- (3) .....
- (4) .....
- (5) .....
- (6) .....
- (7) .....
- (8) .....

- และได้ลงมติเป็นเอกฉันท์กำหนดอำนาจกรรมการของบริษัทเป็นดังนี้ คือ "จำนวนหรือชื่อ  
กรรมการซึ่งจะลงชื่อเป็นสำคัญผูกพันบริษัทได้ คือ...กรรมการหนึ่งคนลงลายมือชื่อและประทับตราสำคัญ  
ของบริษัท

6. พิจารณาเลือกตั้งผู้สอบบัญชี และกำหนดค่าสินจ้าง

- ประธานได้เสนอให้ที่ประชุมพิจารณาเลือกตั้งผู้สอบบัญชีของบริษัท รวมทั้งกำหนดค่าสินจ้างด้วย

- ที่ประชุมได้พิจารณาแล้ว จึงลงมติเป็นเอกฉันท์เลือกตั้ง..... คุณบุญเดือน หิรัญญินธิวัฒนา

ผู้สอบบัญชีรับอนุญาตเลขที่ 8836..... เป็นผู้สอบบัญชีของบริษัท โดยกำหนดค่าสินจ้างให้ปีละ..... 10,000 บาท

7. เรื่องอื่น ๆ (ถ้ามี)

- ไม่มีผู้ใดเสนอเรื่องใดเข้าพิจารณา

ปิดประชุมเวลา..... 10.00..... น.

(ลงลายมือชื่อ)..... ประธานที่ประชุม

(นายอัครวิทย์ จงไกรรัตนกุล

รับรองว่าถูกต้อง

(นายอัครวิทย์ จงไกรรัตนกุล.....)

กรรมการ





ข้อบังคับ

ของ

บริษัท เอซีซี เมดิคอล โซลูชั่น จำกัด

หมวด 1. บททั่วไป

- ข้อ 1. ข้อบังคับนี้ถ้ามิได้ตราไว้เป็นอย่างอื่น ให้มีน้ำหนักปฏิบัติแห่งประมวลกฎหมายแพ่งและพาณิชย์ในส่วนที่เกี่ยวกับบริษัทจำกัดมาใช้บังคับ
- ข้อ 2. ข้อบังคับนี้ถ้ามีที่ซึ่งสมควรแก้ไขหรือเปลี่ยนแปลงก็ให้เสนอต่อที่ประชุมผู้ถือหุ้นจัดการแก้ไขหรือเปลี่ยนแปลงตามกฎหมายต่อไป

หมวด 2. หุ้นและผู้ถือหุ้น

- ข้อ 3. หุ้นของบริษัททั้งหมดเป็นหุ้นสามัญชนิดระงับชื่อที่ต้องใช้เงินจนเต็มมูลค่าหุ้น และใบหุ้นของบริษัทต้องมีกรรมการอย่างน้อยหนึ่งคนลงลายมือชื่อและประทับตราของบริษัท
- ข้อ 4. การโอนหุ้นจะต้องทำเป็นหนังสือลงลายมือชื่อผู้โอนและผู้รับโอน โดยมีพยานอย่างน้อยหนึ่งคนลงชื่อรับรอง และจะนำมาใช้แก่บริษัทหรือบุคคลภายนอกได้ต่อเมื่อบริษัทจดทะเบียนการโอนนั้นลงในทะเบียนผู้ถือหุ้นแล้ว
- ข้อ 5. บริษัทจะถือหุ้นหรือรับจำหน่ายหุ้นของบริษัทเองไม่ได้

หมวด 3. กรรมการ

- ข้อ 6. คณะกรรมการของบริษัทจะมีจำนวนเท่าใดก็ได้ที่ประชุมใหญ่ผู้ถือหุ้นเป็นผู้กำหนด
- ข้อ 7. ถ้าตำแหน่งกรรมการว่างลงเพราะเหตุอื่นนอกจากถึงคราวออกตามวาระ คณะกรรมการจะเลือกผู้อื่นขึ้นแทนก็ได้ แต่ให้มีเวลาอยู่ในตำแหน่งได้เพียงเท่ากำหนดเวลาที่กรรมการผู้ออกไปนั้นชอบจะอยู่ได้
- ข้อ 8. การประชุมคณะกรรมการต้องมีกรรมการเข้าประชุมด้วยตนเองไม่น้อยกว่ากึ่งหนึ่งจึงจะเป็นองค์ประชุมปรึกษาหารือได้
- ข้อ 9. คณะกรรมการเป็นผู้รับผิดชอบจัดการงานทั้งปวงของบริษัท และให้กรรมการเลือกตั้งในระหว่างกันเองขึ้นเป็นประธานหนึ่งคน

หมวด 4. การประชุมผู้ถือหุ้น

- ข้อ 10. ให้มีการประชุมผู้ถือหุ้นทั่วไปเป็นประชุมใหญ่ภายในหกเดือนนับแต่วันที่ได้จดทะเบียนบริษัท และต่อเนื่งไปให้มีการประชุมครั้งหนึ่งทุกปี การประชุมเช่นนี้เรียกว่าการประชุมสามัญ และการประชุมคราวอื่นบรรดาที่มีนอกจากนี้เรียกว่าการประชุมวิสามัญ
- ข้อ 11. คณะกรรมการจะเรียกประชุมวิสามัญเมื่อใดก็ได้แต่จะเห็นสมควร หรือเมื่อผู้ถือหุ้นจำนวนรวมกันไม่น้อยกว่าหนึ่งในห้าแห่งจำนวนหุ้นของบริษัทเข้าชื่อกันทำหนังสือในฉบับเดียวกันร้องขอให้เรียกประชุมวิสามัญก็ได้
- ข้อ 12. กำบอกกล่าวเรียกประชุมใหญ่ให้ลงพิมพ์โฆษณาในหนังสือพิมพ์แห่งท้องที่อย่างน้อยหนึ่งคราวก่อนวันนัดประชุมไม่น้อยกว่าเจ็ดวัน และส่งทางไปรษณีย์ตอบรับไปยังผู้ถือหุ้นทุกคนที่มีชื่อในทะเบียนของบริษัทก่อนวันนัดประชุมไม่น้อยกว่าเจ็ดวัน เว้นแต่เป็นคำบอกกล่าวเรียกประชุมใหญ่เพื่อลงมติในการตั้งวามันก่อนวันนัดประชุมไม่น้อยกว่าสิบสี่วัน

(ลงลายมือชื่อ)

(นายอัครวิทย์ จงไกรรัต)





ข้อ 13. ผู้ถือหุ้นคนใดไม่สามารถเข้าร่วมประชุมด้วยตนเองได้ อาจมอบอำนาจให้ผู้อื่นเข้าร่วมประชุมแทนก็ได้

ข้อ 14. ในการประชุมผู้ถือหุ้น ให้ประธานกรรมการนั่งเป็นประธานที่ประชุมถ้าไม่มีตัวประธานกรรมการหรือประธานกรรมการมิได้มาเข้าประชุมจนล่วงเวลานัดไปแล้ว 15 นาที ก็ให้ที่ประชุมเลือกผู้ถือหุ้นคนหนึ่งซึ่งได้เข้าร่วมประชุมขึ้นเป็นประธาน

ข้อ 15. ในการประชุมใหญ่ต้องมีผู้ถือหุ้นมาเข้าร่วมประชุมรวมกันแทนหุ้นได้ไม่น้อยกว่าหนึ่งในสี่แห่งหุ้นจึงจะเป็นองค์ประชุม การออกเสียงลงมติให้ถือเอาเสียงข้างมาก ถ้าคะแนนเสียงเท่ากัน ให้ประธานในที่ประชุมออกเสียงเพิ่มขึ้นอีกเสียงหนึ่งเป็นเสียงชี้ขาด

หมวด 5. งบดุล

ข้อ 16. ให้กรรมการจัดทำงบดุลแสดงรายการจำนวนทรัพย์สินและหนี้สินของบริษัทกับทั้งบัญชีกำไรขาดทุนในรอบขวบปีทางบัญชีเงินของบริษัท โดยเริ่มตั้งแต่วันที่ 1 มกราคม และสิ้นสุดวันที่ 31 ธันวาคม ของทุกปี

ข้อ 17. งบดุลของบริษัทต้องจัดทำให้ผู้สอบบัญชีอย่างน้อยหนึ่งคนเพื่อตรวจสอบแล้วนำเสนอเพื่อขออนุมัติจากที่ประชุมผู้ถือหุ้นภายในสี่เดือนนับแต่วันที่ลงในงบดุลนั้น

หมวด 6. เงินปันผลและเงินสำรอง

ข้อ 18. การจ่ายเงินปันผลทุกคราว บริษัทต้องจัดสรรเงินไว้เป็นทุนสำรองอย่างน้อยหนึ่งในสี่สิบของเงินกำไรสุทธิซึ่งบริษัททำมาหาได้จากกิจการของบริษัท จนกว่าทุนสำรองนั้นจะมีจำนวนถึงหนึ่งในสิบของจำนวนทุนของบริษัทหรือมากกว่านั้น

หมวด 7. ผู้ชำระบัญชี

ข้อ 19. ผู้ชำระบัญชีของบริษัทจะเป็นบุคคลใดและมีจำนวนเท่าใด และอำนาจของผู้ชำระบัญชีจะเป็นประการใดให้ที่ประชุมใหญ่ผู้ถือหุ้นเป็นผู้กำหนด

ข้อบังคับนี้เป็นไปตามมติของที่ประชุม เมื่อวันที่ 26 พฤศจิกายน 2552



(ลงลายมือชื่อ).....  
(นายอัครวิทย์ งามไกรรัตน์)





กรมพัฒนาธุรกิจการค้า  
กระทรวงพาณิชย์

เลขที่ 10061230018064 วันที่ออกเอกสาร : 18 กรกฎาคม 2566 เวลา 13.12 น.  
สำนักงานอุทธรณ์

หนังสือบริคณห์สนธิ

ของ

บริษัท เอชซี เมดิคอล โซลูชัน จำกัด นางสาวภาวิณี กาทหลง  
(ฉบับแก้ไขเพิ่มเติม) นายสมเกียรติ  
สำนักงานคณะกรรมการกฤษฎีกา กรุงเทพมหานคร

โดยมติพิเศษของที่ประชุม วิสามัญผู้ถือหุ้น ครั้งที่ 1/2565 เมื่อวันที่ 4 กรกฎาคม 2565 ให้แก้ไขเพิ่มเติมหนังสือ  
บริคณห์สนธิของบริษัท ข้อ 5 เป็นดังนี้

ข้อ 5. ทุนของบริษัทกำหนดไว้เป็นจำนวน ห้าล้านบาท (5,000,000) แบ่งออกเป็น **ห้าร้อยหุ้น (500) มูลค่าหุ้นละ** หนึ่ง  
หมื่นบาท (10,000)

ขอรับรองว่าเป็นข้อความถูกต้องตรงกับมติที่ประชุมดังกล่าวข้างต้น

(ลายมือชื่ออิเล็กทรอนิกส์)

นายอัครวิทย์ จงไกรรัตนกุล

กรรมการ

ได้ชำระค่าอากรลงตมเป็นตัวเงิน.....50.....บาท แล้ว

ตามใบเสร็จรับเงิน เลขที่.....65006221018408... ลงวันที่...07/07/2565....



เอกสารนี้ลงนามด้วยลายมือชื่ออิเล็กทรอนิกส์





แบบ บจจ.5

สำเนาบัญชีรายชื่อผู้ถือหุ้น



ชื่อบริษัทจำกัด	เอชซี เมดิคอล โซลูชั่น จำกัด		เลขที่บัญชี		ทะเบียนเลขที่					
			010552129368							
<input checked="" type="checkbox"/> ณ วันประชุม <input type="checkbox"/> จัดส่งบริษัท <input checked="" type="checkbox"/> สำเนาผู้ถือหุ้น <input type="checkbox"/> สำเนาผู้ถือหุ้นทุกครั้งที่ประชุม: 1/2566 และฉบับปรับปรุง: 30/04/2566 <input type="checkbox"/> สืบจากสมุดทะเบียนผู้ถือหุ้น เมื่อวันที่										
ทุนจดทะเบียน 5,000,000.00 บาท แบ่งออกเป็น 500 หุ้น มูลค่าหุ้นละ 10000.00 บาท ผู้ถือหุ้น ไทย 2 คน จำนวน 500 หุ้น อื่นๆ 0 จำนวน 0 หุ้น										
ลำดับที่	ชื่อผู้ถือหุ้น			จำนวนหุ้นที่ถือ	เงินที่ชำระแล้ว (1)		เลขหมายใบหุ้น		วันลงทะเบียนผู้ถือหุ้น	
	เลขบัตรประจำตัวประชาชน/เลขทะเบียนนิติบุคคล				ถือว่าชำระแล้ว (2)	เลขหมายของหุ้น	ลงวันที่	เป็น	ขาด	
	บัตรอื่นๆ (ระบุ) ..... เลขที่									
	สัญชาติ (3)	อาชีพ	ที่อยู่							
1	นายฉัตรวิทย์ จงไกรรัตนกุล 3929900029964 ไทย บัณฑิตศึกษา 302/686 ซอย ลาดพร้าว 71 แขวงวังทองหลาง เขตวังทองหลาง กรุงเทพมหานคร			484	หุ้นละ 10,000.00	001-004 101-500	30/04/2560 04/07/2565	30/04/2560 04/07/2565		
2	นายณพภาค, จงไกรรัตนกุล 1104500036412 ไทย บัณฑิตศึกษา 100/383 ซอย คู่มเกล้า 7 แขวงลำปลาค้า เขตสาครบุรี กรุงเทพมหานคร			16	หุ้นละ 10,000.00	085-099 100	30/04/2560 18/10/2564	30/04/2566 18/10/2564		
					หุ้นละ					
					หุ้นละ					

หน้า 1 ของจำนวน 1 หน้า

เอกสารนี้ได้พิมพ์จากข้อมูลนิติบุคคลนำส่งผ่านระบบอิเล็กทรอนิกส์

ขอรับรองว่าข้อมูลดังกล่าวเป็นความจริงและถูกต้องครบถ้วน

หมายเหตุ ข้อ 1 เงินที่ชำระแล้ว (1) ให้ระบุจำนวนเงินค่าของหุ้นที่ชำระแล้วและจำนวนเงินคงค้างของหุ้นเป็นเงินของ (ถือว่าชำระแล้ว) (2) ให้ระบุค่าหุ้นที่ถือว่าชำระแล้วและจำนวนเงินคงค้างของหุ้นที่ถือว่าชำระแล้วเป็นเงินบาท และจำนวนของ (สัญชาติ) (3) หากเป็นนิติบุคคล ให้ระบุประเภทที่จดทะเบียนแล้ว

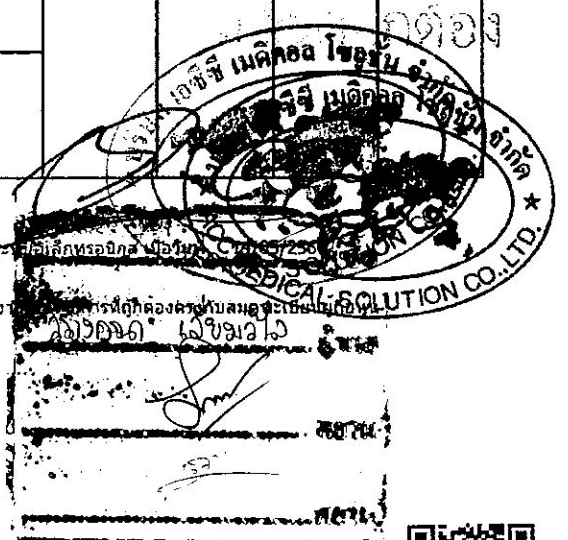



**บริษัท เอเชีย เมดิคอล โซลูชั่น จำกัด**  
**ACC MEDICAL SOLUTION CO.,LTD.**

**บัญชีรายชื่อกรรมการ**

1. นายอัครวิทย์ จงไกรรัตนกุล



(  )

นายอัครวิทย์ จงไกรรัตนกุล  
กรรมการผู้จัดการ

(  )

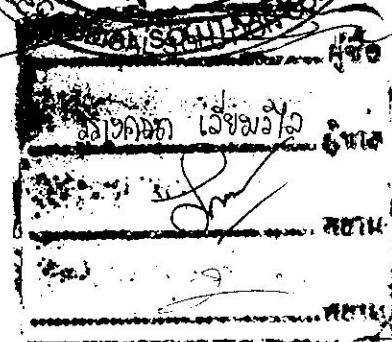



**บริษัท เอซีซี เมดิคอล โซลูชัน จำกัด**  
**ACC MEDICAL SOLUTION CO.,LTD.**

**บัญชีผู้มีอำนาจควบคุม**

1. นายอัครวิทย์ จงไกรรัตนกุล



(  )

นายอัครวิทย์ จงไกรรัตนกุล

กรรมการผู้จัดการ



อำนาจลูกคือ







**บริษัท เอซีซี เมดิคอล โซลูชัน จำกัด**  
**ACC MEDICAL SOLUTION CO.,LTD.**

**บัญชีผู้ถือหุ้นรายใหญ่**

1. นายอัครวิทย์ จงไกรรัตนกุล จำนวน 484 หุ้น
2. นายนพภาณุ จงไกรรัตนกุล จำนวน 16 หุ้น



(  )

นายอัครวิทย์ จงไกรรัตนกุล  
กรรมการผู้จัดการ



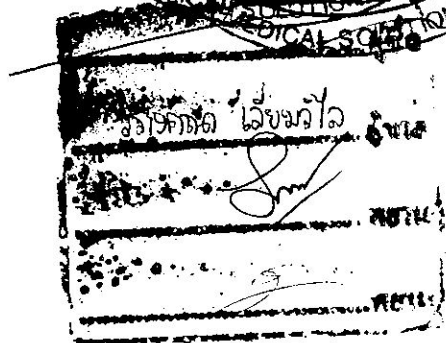

ทะเบียนเลขที่ 0105552129368



แบบ พท 040

กรมพัฒนาธุรกิจการค้า  
ใบสำคัญแสดงการจดทะเบียนห้างหุ้นส่วนบริษัท

ใบสำคัญนี้ออกให้เพื่อแสดงว่า

บริษัท เอซีซี เมดิคอล โซลูชัน จำกัด

ได้จดทะเบียนเป็นนิติบุคคลตามประมวลกฎหมายแพ่งและพาณิชย์

ณ สำนักงานทะเบียนหุ้นส่วนบริษัทกรุงเทพมหานคร

เมื่อวันที่ 30 พฤศจิกายน พ.ศ. 2552

ออกให้ ณ วันที่ 30 พฤศจิกายน พ.ศ. 2552

นางสาวกัญญา วัฒนวิไล  
(นางสาวกัญญา วัฒนวิไล)  
นายสมชาย วัฒนวิไล



เลขประจำตัวผู้เสียภาษีอากร

0 1 0 5 5 5 2 1 2 9 - 3 6 - 8

# ภ.พ.20

## ใบทะเบียนภาษีมูลค่าเพิ่ม

### กรมสรรพากร

ชื่อผู้ประกอบการ บริษัท เอวิซี เมดิคอล เซลลูชั่น จำกัด

ชื่อสถานประกอบการ บริษัท เอวิซี เมดิคอล เซลลูชั่น จำกัด  
เป็น  สำนักงานใหญ่  สาขาที่

ตั้งอยู่ อาณาเขต -  
หมู่บ้าน -

เลขที่ 91/223, 91/236

ถนน สุรินทร์วงศ์

อำเภอ/เขต สิบบุรี

รหัสไปรษณีย์ 10510 โทรศัพท์

3 ธันวาคม 2552

ออกให้เมื่อวันที่ ๑๖ มิถุนายน ๒๕๕๕

ผู้ออกทะเบียน (นางกฤษณา จันทระดี)

ตำแหน่ง นักวิชาการสรรพากรชำนาญการพิเศษ ปฏิบัติราชการแทน

สรรพากรพื้นที่กรุงเทพมหานคร ๒๑

คำเตือน

ใบทะเบียนภาษีมูลค่าเพิ่มนี้ใช้ได้เฉพาะผู้ประกอบการ และเฉพาะสถานประกอบการที่ไปขึ้น และต้องแสดงใบนี้ กับใบยื่นภาษีเงินได้ในทุกปีภาษี มิฉะนั้นจะถือว่าขาดคุณสมบัติการยื่นภาษีเงินได้บุคคลธรรมดา

ภพ 05-02021000-02021000-101-2555015-25-90-00-0159-03

02021000

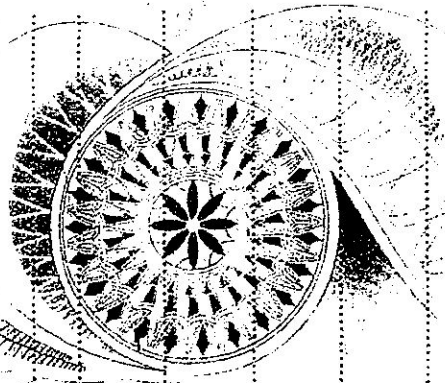

1928756

e-GP 03-0102 วันที่แจ้งลงทะเบียน 31/08/2555  
 แบบแสดงการลงทะเบียนในระบบ e-GP วันที่อนุมัติ 17/09/2555  
 ลำดับการลงทะเบียน M-2555-026414 วันที่เริ่มใช้งาน 17/09/2555

สำหรับผู้ประกอบการที่จะทำธุรกรรมกับภาครัฐ

1.เลขประจำตัวผู้เสียภาษีอากร(0105552129368) ประเภทผู้ประกอบการ นิติบุคคล  
 2.ชื่อสถานประกอบการ บริษัท เอซีซี เมดิคอล โซลูชั่น จำกัด  
 ชื่อภาษาอังกฤษ (ถ้ามี) ACC Medical Solution Co.,Ltd.  
 3.ที่ตั้งสำนักงาน : อาคาร ชั้นที่ หมู่บ้าน อาร์เค ออฟฟิศ พาร์ค  
 เลขที่ 91/223,236 หมู่ที่ ตรอก/ซอย 7 ถนน สุวินทวงศ์  
 ตำบล/แขวง มีนบุรี อำเภอ/เขต มีนบุรี จังหวัด กรุงเทพมหานคร  
 รหัสไปรษณีย์ 10510 โทรศัพท์ 0982862134 อีเมล acc.medical.solution@gmail.com

<p>4.กรณีบุคคลธรรมดา (เลขประจำตัวประชาชน -)                  วัน/เดือน/ปีเกิด สัญชาติ ไทย                  5.กรณีนิติบุคคล                  ทะเบียนนิติบุคคลเลขที่ 0105552129368                  วันเดือนปีที่จดทะเบียน 30/11/2552                  จดทะเบียนที่                  ทุน                  (1) เงินทุนจดทะเบียน 1000000.00 (บาท)                  (2) ทุนจดทะเบียนที่ชำระแล้ว 1000000.00 (บาท)</p>	<p>6.ประเภทของการประกอบกิจการ</p> <table style="width: 100%;"> <tr> <th style="text-align: left;">ประเภทกิจการ</th> <th style="text-align: left;">ประเภทสินค้าและหรือบริการ</th> </tr> <tr> <td><input type="checkbox"/> ผลิต</td> <td><input checked="" type="checkbox"/> วัสดุครุภัณฑ์</td> </tr> <tr> <td><input type="checkbox"/> ส่งออก</td> <td><input type="checkbox"/> ที่ดินและสิ่งก่อสร้าง</td> </tr> <tr> <td><input checked="" type="checkbox"/> ขายส่ง</td> <td><input type="checkbox"/> จ้างก่อสร้าง</td> </tr> <tr> <td><input checked="" type="checkbox"/> ขายปลีก</td> <td><input type="checkbox"/> จ้างเหมา</td> </tr> <tr> <td><input checked="" type="checkbox"/> ให้บริการ</td> <td><input checked="" type="checkbox"/> เช่า</td> </tr> <tr> <td></td> <td><input type="checkbox"/> จ้างที่ปรึกษา</td> </tr> <tr> <td></td> <td><input type="checkbox"/> จ้างออกแบบและควบคุม</td> </tr> </table>	ประเภทกิจการ	ประเภทสินค้าและหรือบริการ	<input type="checkbox"/> ผลิต	<input checked="" type="checkbox"/> วัสดุครุภัณฑ์	<input type="checkbox"/> ส่งออก	<input type="checkbox"/> ที่ดินและสิ่งก่อสร้าง	<input checked="" type="checkbox"/> ขายส่ง	<input type="checkbox"/> จ้างก่อสร้าง	<input checked="" type="checkbox"/> ขายปลีก	<input type="checkbox"/> จ้างเหมา	<input checked="" type="checkbox"/> ให้บริการ	<input checked="" type="checkbox"/> เช่า		<input type="checkbox"/> จ้างที่ปรึกษา		<input type="checkbox"/> จ้างออกแบบและควบคุม
ประเภทกิจการ	ประเภทสินค้าและหรือบริการ																
<input type="checkbox"/> ผลิต	<input checked="" type="checkbox"/> วัสดุครุภัณฑ์																
<input type="checkbox"/> ส่งออก	<input type="checkbox"/> ที่ดินและสิ่งก่อสร้าง																
<input checked="" type="checkbox"/> ขายส่ง	<input type="checkbox"/> จ้างก่อสร้าง																
<input checked="" type="checkbox"/> ขายปลีก	<input type="checkbox"/> จ้างเหมา																
<input checked="" type="checkbox"/> ให้บริการ	<input checked="" type="checkbox"/> เช่า																
	<input type="checkbox"/> จ้างที่ปรึกษา																
	<input type="checkbox"/> จ้างออกแบบและควบคุม																

กรณีผู้ลงทะเบียนลงข้อมูลหรือรูปภาพที่ไม่เหมาะสมในระบบการจัดซื้อจัดจ้างภาครัฐ จะถูกบล็อกเป็นผู้ใช้งาน  
 กรณีผู้ลงทะเบียนกระทำการใดๆอันเป็นการลวงละเมิดสิทธิในทรัพย์สินทางปัญญา ผู้ลงทะเบียนจะต้องรับผิดชอบแต่เพียงผู้เดียว

หมายเหตุ : แบบแสดงการลงทะเบียนในระบบ e-GP สามารถนำไปยื่นพร้อมเอกสารการเสนอราคา กับหน่วยงานภาครัฐ ตั้งแต่วันที่ 1 เมษายน 2555 เป็นต้นไป สำหรับการจัดซื้อจัดจ้างที่มีมูลค่าตั้งแต่ 2,000,000 บาท (สองล้านบาท) ขึ้นไป ทั้งนี้เพื่อให้เป็นไปตามประกาศคณะกรรมการป้องกันและปราบปรามการทุจริตแห่งชาติ เรื่องหลักเกณฑ์และวิธีการจัดทำ และแสดงบัญชี รายการรับจ่ายของโครงการที่บุคคลหรือนิติบุคคลเป็นผู้สัญญา กับหน่วยงานของรัฐ พ.ศ. 2554 และแก้ไขเพิ่มเติมที่กำหนดให้ผู้ที่จะเป็นคู่สัญญากับหน่วยงานภาครัฐที่สัญญา มีมูลค่าความจําวันเงินดังกล่าวต้องลงทะเบียนในระบบ e-GP

พิมพ์เมื่อวันที่ 07/07/2565 เวลา 09:50:33 น. รหัส 7kPrLn

