

ศาลากลาง
สัญญาซื้อขาย

สัญญาเลขที่ ๑๒/๒๕๖๖

สัญญาฉบับนี้ทำขึ้น ณ ศาลากลางจังหวัดเชียงใหม่ ถนนโชตนา ตำบลช้างเผือก อำเภอเมืองเชียงใหม่ จังหวัดเชียงใหม่ เมื่อวันที่ ๒๑ เดือน สิงหาคม พ.ศ. ๒๕๖๖ ระหว่างจังหวัดเชียงใหม่ โดย นายวิฑิต ชูศรียิ่ง ตำแหน่ง นายแพทย์ชำนาญการ รักษาการในตำแหน่ง ผู้อำนวยการโรงพยาบาลสอตปฏิบัติราชการแทนผู้ว่าราชการจังหวัดเชียงใหม่ ได้รับมอบอำนาจตามคำสั่งจังหวัดเชียงใหม่ ที่ ๕๔๐๔/๒๕๖๕ ลงวันที่ ๑๗ ตุลาคม ๒๕๖๕ ซึ่งต่อไป ในสัญญานี้เรียกว่า “ผู้ซื้อ” ฝ่ายหนึ่ง กับ ห้างหุ้นส่วนจำกัด เมดิคอล อีคิวเมนท์ เซลล์ เซอร์วิส ซึ่งจดทะเบียนเป็นนิติบุคคล ณ กรมพัฒนาธุรกิจการค้า กระทรวงพาณิชย์ มีสำนักงานใหญ่ อยู่เลขที่ ๔๐/๑๕ หมู่ ๑๐ ตำบลสุเทพ อำเภอเมืองเชียงใหม่ จังหวัดเชียงใหม่ โดย นางสาว อัญชารัตน์ เรือนทิพย์ ผู้รับมอบอำนาจจาก นายจักรกฤษณ์ สุริยะสา ผู้มีอำนาจลงนามผูกพันนิติบุคคลปรากฏตามหนังสือรับรองของกรมพัฒนาธุรกิจการค้า กระทรวงพาณิชย์ ที่ ๑๐๐๙๒๒๐๘๒๖๐๖ ลงวันที่ ๑๐ กรกฎาคม ๒๕๖๖ เลขประจำตัวผู้เสียภาษีอากร ๐๕๐๓๕๔๓๐๐๔๓๘๒ และหนังสือมอบอำนาจ ลงวันที่ ๑๖ สิงหาคม ๒๕๖๖ แนบท้ายสัญญานี้ ซึ่งต่อไปในสัญญานี้เรียกว่า “ผู้ขาย” อีกฝ่ายหนึ่ง

คู่สัญญาได้ตกลงกันมีข้อความดังต่อไปนี้

ข้อ ๑ ข้อตกลงซื้อขาย

ผู้ซื้อตกลงซื้อและผู้ขายตกลงขายครุภัณฑ์การแพทย์ จำนวน ๒ รายการ ดังนี้

๑. เครื่องวัดความดันโลหิตแบบไม่สัมผัสกระจกตา ยี่ห้อ Shin Nippon รุ่น NCT-๒๐๐ จำนวน ๑ (หนึ่ง) เครื่อง ในวงเงินทั้งสิ้น ๔๔๙,๗๕๐.๐๐ บาท (สี่แสนสี่หมื่นเก้าพันเจ็ดร้อยห้าสิบบาทถ้วน)

๒. เครื่องชั่งน้ำหนักแบบดิจิตอลพร้อมที่วัดส่วนสูง ยี่ห้อ BAM รุ่น BAM-๒๐๐A จำนวน ๑ (หนึ่ง) เครื่อง ในวงเงินทั้งสิ้น ๑๓,๒๐๕.๐๐ บาท (หนึ่งหมื่นสามพันสองร้อยห้าสิบบาทถ้วน)

เป็นราคาทั้งสิ้น ๔๖๒,๙๕๕.๐๐ บาท (สี่แสนหกหมื่นสองพันเก้าร้อยห้าสิบบาทถ้วน) ซึ่งได้รวมภาษีมูลค่าเพิ่มจำนวน ๓๐,๒๘๖.๗๗ บาท (สามหมื่นสองร้อยแปดสิบบาทเจ็ดสิบบาทเจ็ดสตางค์) ตลอดจนภาษีอากรอื่น ๆ และค่าใช้จ่ายทั้งปวงด้วยแล้ว

ข้อ ๒ การรับรองคุณภาพ

ผู้ขายรับรองว่าสิ่งของที่ขายให้ตามสัญญานี้เป็นของแท้ ของใหม่ ไม่เคยใช้งานมาก่อน ไม่เป็นของเก่าเก็บ และมีคุณภาพและคุณสมบัติไม่ต่ำกว่าที่กำหนดไว้ในเอกสารแนบท้ายสัญญาผนวก

ในกรณีที่เป็นการซื้อสิ่งของซึ่งจะต้องมีการตรวจสอบ ผู้ขายรับรองว่า เมื่อตรวจสอบแล้วต้องมีคุณภาพและคุณสมบัติไม่ต่ำกว่าที่กำหนดไว้ตามสัญญานี้ด้วย

(ลงชื่อ).....ผู้ซื้อ
(นายวิฑิต ชูศรียิ่ง)
นายแพทย์ชำนาญการ รักษาการในตำแหน่ง
ผู้อำนวยการโรงพยาบาลสอต
ปฏิบัติราชการแทนผู้ว่าราชการจังหวัดเชียงใหม่

(ลงชื่อ).....พยาน
(นายเกียรติศักดิ์ ต้นภู)
นักจัดการงานทั่วไปปฏิบัติการ

(ลงชื่อ).....ผู้ขาย
(นางสาวอัญชารัตน์ เรือนทิพย์)
ผู้รับมอบอำนาจ

(ลงชื่อ).....พยาน
(นางสิริขวัญ ปิ่นแก้ว)
พยาบาลวิชาชีพชำนาญการ

ข้อ ๓ เอกสารอันเป็นส่วนหนึ่งของสัญญา

เอกสารแนบท้ายสัญญาดังต่อไปนี้ให้ถือเป็นส่วนหนึ่งของสัญญานี้

๓.๑	ผนวก ๑ รายการคุณลักษณะเฉพาะของหน่วยงาน	จำนวน ๔ (สี่)	หน้า
๓.๒	ผนวก ๒ รายการคุณลักษณะเฉพาะของบริษัทฯ	จำนวน ๔ (สี่)	หน้า
๓.๓	ผนวก ๓ แคตตาล็อก	จำนวน ๑๔ (สิบสี่)	หน้า
๓.๔	ผนวก ๔ ใบเสนอราคา	จำนวน ๒ (สอง)	หน้า
๓.๕	ผนวก ๕ เอกสารบริษัทฯ	จำนวน ๑๔ (สิบสี่)	หน้า

ความใดในเอกสารแนบท้ายสัญญาที่ขัดหรือแย้งกับข้อความในสัญญานี้ ให้ใช้ข้อความในสัญญานี้บังคับ และในกรณีที่เอกสารแนบท้ายสัญญาขัดแย้งกันเอง ผู้ขายจะต้องปฏิบัติตามคำวินิจฉัยของผู้ซื้อ คำวินิจฉัยของผู้ซื้อให้ถือเป็นที่สุด และผู้ขายไม่มีสิทธิเรียกร้องราคา ค่าเสียหาย หรือค่าใช้จ่ายใด ๆ เพิ่มเติมจากผู้ซื้อทั้งสิ้น

ข้อ ๔ การส่งมอบ

ผู้ขายจะส่งมอบสิ่งของที่ซื้อขายตามสัญญาให้แก่ผู้ซื้อ ณ โรงพยาบาลฮอด อำเภอฮอด จังหวัดเชียงใหม่ ภายในวันที่ ๑๔ เดือนธันวาคม พ.ศ. ๒๕๖๖ ให้ถูกต้องและครบถ้วนตามที่กำหนดไว้ในข้อ ๑ แห่งสัญญานี้ พร้อมทั้งหีบห่อหรือเครื่องรัดพันผูกโดยเรียบร้อย โดยผู้เสนอราคาจะต้องฝึกสอนการใช้และการซ่อมบำรุง ให้กับผู้ใช้งานสามารถใช้งานได้ถูกต้อง

การส่งมอบสิ่งของตามสัญญานี้ ไม่ว่าจะเป็นการส่งมอบเพียงครั้งเดียว หรือส่งมอบหลายครั้ง ผู้ขายจะต้องแจ้งกำหนดเวลาส่งมอบแต่ละครั้งโดยทำเป็นหนังสือนำไปยื่นต่อผู้ซื้อ ณ โรงพยาบาลฮอด อำเภอฮอด จังหวัดเชียงใหม่ ในวันและเวลาทำการของผู้ซื้อ ก่อนวันส่งมอบไม่น้อยกว่า ๕ (ห้า) วันทำการของผู้ซื้อ

ข้อ ๕ การตรวจรับ

เมื่อผู้ซื้อได้ตรวจรับสิ่งของที่ส่งมอบและเห็นว่าถูกต้องครบถ้วนตามสัญญาแล้วผู้ซื้อจะออกหลักฐานการรับมอบเป็นหนังสือไว้ให้ เพื่อผู้ขายนำมาเป็นหลักฐานประกอบการขอรับเงินค่าสิ่งของนั้น

ถ้าผลของการตรวจรับปรากฏว่า สิ่งของที่ผู้ขายส่งมอบไม่ตรงตามข้อ ๑ ผู้ซื้อทรงไว้ซึ่งสิทธิที่จะไม่รับสิ่งของนั้น ในกรณีเช่นว่านี้ ผู้ขายต้องรีบนำสิ่งของนั้นกลับคืนโดยเร็วที่สุดเท่าที่จะทำได้ และนำสิ่งของมาส่งมอบให้ใหม่ หรือต้องทำการแก้ไขให้ถูกต้องตามสัญญาด้วยค่าใช้จ่ายของผู้ขายเอง และระยะเวลาที่เสียไป เพราะเหตุดังกล่าวผู้ขายจะนำมาอ้างเป็นเหตุขอขยายเวลาส่งมอบตามสัญญาหรือของดหรือลดค่าปรับไม่ได้

(ลงชื่อ).....ผู้ซื้อ

(นายวิฑิต ชูศรียิ่ง)

นายแพทย์ชำนาญการ รักษาการในตำแหน่ง

ผู้อำนวยการโรงพยาบาลฮอด

ปฏิบัติราชการแทนผู้ว่าราชการจังหวัดเชียงใหม่

(ลงชื่อ).....พยาน

(นายเกียรติศักดิ์ ตันฎ)

นักจัดการงานทั่วไปปฏิบัติการ

(ลงชื่อ).....ผู้ขาย

(นางสาวอันชยาธิ์ศรี)

ผู้รับมอบอำนาจ



(ลงชื่อ).....พยาน

(นางสิริขวัญ ปิ่นแก้ว)

พยาบาลวิชาชีพชำนาญการ

ข้อ ๖ การชำระเงิน

ผู้ซื้อตกลงชำระเงินค่าสิ่งของตามข้อ ๑ ให้แก่ผู้ขาย เมื่อผู้ซื้อได้รับมอบสิ่งของตามข้อ ๕ ไว้โดยครบถ้วนแล้ว

การจ่ายเงินตามเงื่อนไขแห่งสัญญานี้ ผู้ซื้อจะโอนเงินเข้าบัญชีเงินฝากธนาคารของผู้ขาย ชื่อธนาคารกรุงไทย สาขา ถนนสุเทพ ชื่อบัญชี หจก.เมติคอล อีคิวเมนท์ เซลล์ แอนด์ เซอร์วิส เลขที่บัญชี ๕๒๑-๑-๘๕๒๖๙-๓ ทั้งนี้ ผู้ขายตกลงเป็นผู้รับภาระเงินค่าธรรมเนียม หรือค่าบริการอื่นใดเกี่ยวกับการโอน รวมทั้งค่าใช้จ่ายใด ๆ (ถ้ามี) ที่ธนาคารเรียกเก็บ และยินยอมให้มีการหักเงินดังกล่าวจากจำนวนเงินโอนในงวดนั้น ๆ

ข้อ ๗ การรับประกันความชำรุดบกพร่อง

ผู้ขายตกลงรับประกันความชำรุดบกพร่องหรือขัดข้องของสิ่งของตามสัญญานี้เป็นเวลา ๑ (หนึ่ง) ปี นับถัดจากวันที่ผู้ซื้อได้รับมอบสิ่งของทั้งหมดไว้โดยถูกต้องครบถ้วนตามสัญญา โดยภายในกำหนดเวลาดังกล่าว หากสิ่งของตามสัญญานี้เกิดชำรุดบกพร่องหรือขัดข้องอันเนื่องมาจากการใช้งานตามปกติ ผู้ขายจะต้องจัดการซ่อมแซมหรือแก้ไขให้อยู่ในสภาพที่ใช้การได้ดีดังเดิม ภายใน ๑๕ (สิบห้า) วัน นับถัดจากวันที่ได้รับแจ้งจากผู้ซื้อโดยไม่คิดค่าใช้จ่ายใด ๆ ทั้งสิ้น หากผู้ขายไม่จัดการซ่อมแซมหรือแก้ไขภายในกำหนดเวลาดังกล่าว ผู้ซื้อ มีสิทธิที่จะทำการนั้นเองหรือจ้างผู้อื่นให้ทำการนั้นแทนผู้ขาย โดยผู้ขายต้องเป็นผู้ออกค่าใช้จ่ายเองทั้งสิ้น

ในกรณีเร่งด่วนจำเป็นต้องรีบแก้ไขเหตุชำรุดบกพร่องหรือขัดข้องโดยเร็ว และไม่อาจรอคอยให้ผู้ขายแก้ไขในระยะเวลาที่กำหนดไว้ตามวรรคหนึ่งได้ ผู้ซื้อมีสิทธิเข้าจัดการแก้ไขเหตุชำรุดบกพร่องหรือขัดข้องนั้นเอง หรือให้ผู้อื่นแก้ไขความชำรุดบกพร่องหรือขัดข้อง โดยผู้ขายต้องรับผิดชอบชำระค่าใช้จ่ายทั้งหมด

การที่ผู้ซื้อทำการนั้นเอง หรือให้ผู้อื่นทำการนั้นแทนผู้ขาย ไม่ทำให้ผู้ขายหลุดพ้นจากความรับผิดตามสัญญา หากผู้ขายไม่ชดใช้ค่าใช้จ่ายหรือค่าเสียหายตามที่ผู้ซื้อเรียกร้องผู้ซื้อมีสิทธิบังคับจากหลักประกันการปฏิบัติตามสัญญาได้

ข้อ ๘ หลักประกันการปฏิบัติตามสัญญา

ในขณะที่ทำสัญญานี้ผู้ขายได้นำหลักประกันเป็นหนังสือค้ำประกัน ธนาคารกสิกรไทย จำกัด (มหาชน) สาขาถนนสุเทพ เชียงใหม่ เลขที่ ๑๐๐๐๖๓๓๗๖๗๓๐ ลงวันที่ ๑๑ สิงหาคม ๒๕๖๖ เป็นจำนวนเงิน ๒๓,๑๔๘.๐๐ บาท (สองหมื่นสามพันหนึ่งร้อยสี่สิบแปดบาทถ้วน) ซึ่งเท่ากับร้อยละ ๕ (ห้า) ของราคาทั้งหมดตามสัญญา มามอบให้แก่ผู้ซื้อเพื่อเป็นหลักประกันการปฏิบัติตามสัญญานี้

(ลงชื่อ).....ผู้ซื้อ
(นายวิฑิต ชูศรียิ่ง)
นายแพทย์ชำนาญการ รักษาการในตำแหน่ง
ผู้อำนวยการโรงพยาบาลฮอด
ปฏิบัติราชการแทนผู้ว่าราชการจังหวัดเชียงใหม่

(ลงชื่อ).....พยาน
(นายเกียรติศักดิ์ ต้นภู)
นักจัดการงานทั่วไปปฏิบัติการ

(ลงชื่อ).....ผู้ขาย
(นางสาวอณชยาธิ์ ธีรอนิทย)
ผู้รับมอบอำนาจ

(ลงชื่อ).....พยาน
(นางสิริขวัญ ปิ่นแก้ว)
พยาบาลวิชาชีพชำนาญการ

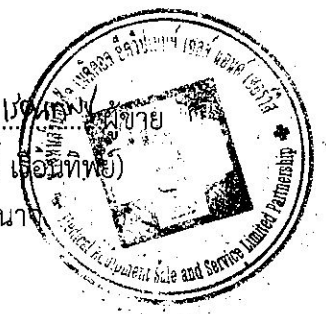

กรณีผู้ขายใช้หนังสือค้ำประกันมาเป็นหลักประกันการปฏิบัติตามสัญญาหนังสือค้ำประกันดังกล่าวจะต้องออกโดยธนาคารที่ประกอบกิจการในประเทศไทย หรือโดยบริษัทเงินทุนหรือบริษัทเงินทุนหลักทรัพย์ที่ได้รับอนุญาตให้ประกอบกิจการเงินทุนเพื่อการพาณิชย์และประกอบธุรกิจค้ำประกันตามประกาศของธนาคารแห่งประเทศไทย ตามรายชื่อบริษัทเงินทุนที่ธนาคารแห่งประเทศไทยแจ้งเวียนให้ทราบตามแบบที่คณะกรรมการนโยบายการจัดซื้อจัดจ้างและการบริหารพัสดุภาครัฐกำหนดหรืออาจเป็นหนังสือค้ำประกันอิเล็กทรอนิกส์ตามวิธีการที่กรมบัญชีกลางกำหนดก็ได้ และจะต้องมีอายุการค้ำประกันตลอดไปจนกว่าผู้ขายพ้นข้อผูกพันตามสัญญา

หลักประกันที่ผู้ขายนำมามอบให้ตามวรรคหนึ่ง จะต้องมียุครอบคลุมความรับผิด ทั้งปวงของผู้ขายตลอดอายุสัญญา ถ้าหลักประกันที่ผู้ขายนำมามอบให้ดังกล่าวลดลงหรือเสื่อมค่าลงหรือมีอายุไม่ครอบคลุมถึงความรับผิดของผู้ขายตลอดอายุสัญญา ไม่ว่าด้วยเหตุใด ๆ ก็ตาม รวมถึงกรณีผู้ขายส่งมอบสิ่งของล่าช้าเป็นเหตุให้ระยะเวลาส่งมอบหรือวันครบกำหนดความรับผิดในความชำรุดบกพร่องตามสัญญาเปลี่ยนแปลงไป ไม่ว่าจะเกิดขึ้นคราวใด ผู้ขายต้องหาหลักประกันใหม่หรือหลักประกันเพิ่มเติมให้มีจำนวนครบถ้วนตามวรรคหนึ่งนำมามอบให้แก่ผู้ซื้อภายใน ๑๕ (สิบห้า) วัน นับถัดจากวันที่ได้รับแจ้งเป็นหนังสือจากผู้ซื้อ

หลักประกันที่ผู้ขายนำมามอบไว้ตามข้อนี้ ผู้ซื้อจะคืนให้แก่ผู้ขายโดยไม่มีดอกเบี้ย เมื่อผู้ขายพ้นจากข้อผูกพันและความรับผิดทั้งปวงตามสัญญาแล้ว

ข้อ ๘ การบอกเลิกสัญญา

ถ้าผู้ขายไม่ปฏิบัติตามสัญญาข้อใดข้อหนึ่ง หรือเมื่อครบกำหนดส่งมอบสิ่งของตามสัญญาแล้ว หากผู้ขายไม่ส่งมอบสิ่งของที่ตกลงขายให้แก่ผู้ซื้อหรือส่งมอบไม่ถูกต้อง หรือไม่ครบจำนวนผู้ซื้อจะมีสิทธิบอกเลิกสัญญาทั้งหมดหรือแต่บางส่วนได้ การใช้สิทธิบอกเลิกสัญญานั้นไม่กระทบสิทธิของผู้ซื้อที่จะเรียกร้องค่าเสียหายจากผู้ขาย

ในกรณีที่ผู้ซื้อใช้สิทธิบอกเลิกสัญญา ผู้ซื้อจะมีสิทธิรับหรือบังคับจากหลักประกันตาม ข้อ ๘ เป็นจำนวนเงินทั้งหมดหรือแต่บางส่วนก็ได้ แล้วแต่ผู้ซื้อจะเห็นสมควร และถ้าผู้ซื้อจัดซื้อสิ่งของจากบุคคลอื่นเต็มจำนวนหรือเฉพาะจำนวนที่ขาดส่ง แล้วแต่กรณี ภายในกำหนด ๓ (สาม) เดือน นับถัดจากวันบอกเลิกสัญญา ผู้ขายจะต้องชดใช้ราคาที่เพิ่มขึ้นจากราคาที่กำหนดไว้ในสัญญานี้ด้วย

(ลงชื่อ).....ผู้ซื้อ
(นายวิฑิต ชูศรียิ่ง)
นายแพทย์ชำนาญการ รักษาการในตำแหน่ง
ผู้อำนวยการโรงพยาบาลฮอด
ปฏิบัติราชการแทนผู้ว่าราชการจังหวัดเชียงใหม่

(ลงชื่อ).....พยาน
(นายเกียรติศักดิ์ ตันฎ)
นักจัดการงานทั่วไปปฏิบัติการ

(ลงชื่อ).....ผู้รับมอบอำนาจ
(นางสาวอณชยา รัศมี เรือนพิทย)
ผู้รับมอบอำนาจ

(ลงชื่อ).....พยาน
(นางสิริขวัญ ปิ่นแก้ว)
พยาบาลวิชาชีพชำนาญการ



ข้อ ๑๐ ค่าปรับ

ในกรณีที่ผู้ซื้อมิได้ใช้สิทธิบอกเลิกสัญญาตามข้อ ๙ ผู้ขายจะต้องชำระค่าปรับให้ผู้ซื้อเป็นรายวันในอัตราร้อยละ ๐.๒๐ (ศูนย์จุดสองศูนย์) ของราคาสิ่งของที่ยังไม่ได้รับมอบ นับถัดจากวันครบกำหนดตามสัญญาจนถึงวันที่ผู้ขายได้นำสิ่งของมาส่งมอบให้แก่ผู้ซื้อจนถูกต้องครบถ้วนตามสัญญา

การคิดค่าปรับในกรณีสิ่งของที่ตกลงซื้อขายประกบกันเป็นชุด แต่ผู้ขายส่งมอบเพียงบางส่วนหรือขาดส่วนประกอบส่วนหนึ่งส่วนใดไปทำให้ไม่สามารถใช้งานได้โดยสมบูรณ์ ให้ถือว่ายังไม่ได้ส่งมอบสิ่งของนั้นเลย และให้คิดค่าปรับจากราคาสิ่งของเต็มทั้งชุด

ในระหว่างที่ผู้ซื้อยังมีได้ใช้สิทธิบอกเลิกสัญญานั้น หากผู้ซื้อเห็นว่าผู้ขายไม่อาจปฏิบัติตามสัญญาต่อไปได้ ผู้ซื้อจะใช้สิทธิบอกเลิกสัญญาและริบหรือบังคับจากหลักประกันตาม (ข้อ ๖ และ) ข้อ ๘ กับเรียกร้องให้ชดใช้ราคาที่เพิ่มขึ้นตามที่กำหนดไว้ในข้อ ๙ วรรคสองก็ได้ และถ้าผู้ซื้อได้แจ้งข้อเรียกร้องให้ชำระค่าปรับไปยังผู้ขายเมื่อครบกำหนดส่งมอบแล้ว ผู้ซื้อจะมีสิทธิที่จะปรับผู้ขายจนถึงวันบอกเลิกสัญญาได้อีกด้วย

ข้อ ๑๑ การบังคับค่าปรับ ค่าเสียหาย และค่าใช้จ่าย

ในกรณีที่ผู้ขายไม่ปฏิบัติตามสัญญาข้อใดข้อหนึ่งด้วยเหตุใด ๆ ก็ตาม จนเป็นเหตุให้เกิดค่าปรับ ค่าเสียหาย หรือค่าใช้จ่ายแก่ผู้ซื้อ ผู้ขายต้องชดใช้ค่าปรับ ค่าเสียหาย หรือค่าใช้จ่ายดังกล่าวให้แก่ผู้ซื้อโดยสิ้นเชิงภายในกำหนด ๑๕ (สิบห้า) วัน นับถัดจากวันที่ได้รับแจ้งเป็นหนังสือจากผู้ซื้อหากผู้ขายไม่ชดใช้ให้ถูกต้องครบถ้วนภายในระยะเวลาดังกล่าวให้ผู้ซื้อจะมีสิทธิที่จะหักเอาจากจำนวนเงินค่าสิ่งของที่ซื้อขายที่ต้องชำระ หรือบังคับจากหลักประกันการปฏิบัติตามสัญญาได้ทันที

หากค่าปรับ ค่าเสียหาย หรือค่าใช้จ่ายที่บังคับจากเงินค่าสิ่งของที่ซื้อขาย ที่ต้องชำระหรือหลักประกันการปฏิบัติตามสัญญาแล้วยังไม่เพียงพอ ผู้ขายยินยอมชำระส่วนที่เหลือที่ยังขาดอยู่จนครบถ้วนตามจำนวนค่าปรับ ค่าเสียหาย หรือค่าใช้จ่ายนั้น ภายในกำหนด ๑๕ (สิบห้า) วัน นับถัดจากวันที่ได้รับแจ้งเป็นหนังสือจากผู้ซื้อ

หากมีเงินค่าสิ่งของที่ซื้อขายตามสัญญาที่หักไว้จ่ายเป็นค่าปรับ ค่าเสียหายหรือค่าใช้จ่ายแล้วยังเหลืออยู่อีกเท่าใด ผู้ซื้อจะคืนให้แก่ผู้ขายทั้งหมด

ข้อ ๑๒ การงดหรือลดค่าปรับ หรือขยายเวลาส่งมอบ

ในกรณีที่มีเหตุเกิดจากความผิดหรือความบกพร่องของฝ่ายผู้ซื้อ หรือเหตุสุดวิสัยหรือเกิดจากพฤติกรรมอันหนึ่งอันใดที่ผู้ขายไม่ต้องรับผิดชอบตามกฎหมาย หรือเหตุอื่นตามที่กำหนดในกฎกระทรวงซึ่งออกตามความในกฎหมายว่าด้วยการจัดซื้อจัดจ้างและการบริหารพัสดุภาครัฐ ทำให้ผู้ขายไม่สามารถส่งมอบสิ่งของตามเงื่อนไขและกำหนดเวลาแห่งสัญญานี้ได้ ผู้ขายมีสิทธิของงดหรือลดค่าปรับหรือขยายเวลาส่งมอบตามสัญญาได้ โดยจะต้องแจ้งเหตุหรือพฤติกรรมดังกล่าวพร้อมหลักฐานเป็นหนังสือให้ผู้ซื้อทราบภายใน ๑๕ (สิบห้า) วัน นับถัดจากวันที่เหตุนั้นสิ้นสุดลง หรือตามที่กำหนดในกฎกระทรวงดังกล่าว

(ลงชื่อ).....ผู้ซื้อ
(นายวิทิต ชูศรียิ่ง)
นายแพทย์ชำนาญการ รักษาการในตำแหน่ง
ผู้อำนวยการโรงพยาบาลฮอด
ปฏิบัติราชการแทนผู้ว่าราชการจังหวัดเชียงใหม่
(ลงชื่อ).....พยาน
(นายเกียรติศักดิ์ ต้นภู)
นักจัดการงานทั่วไปปฏิบัติการ

(ลงชื่อ).....ผู้ขาย
(นางสาวอ้นชยารัตน์ ใจอ่อน พย)
ผู้รับมอบอำนาจ
(ลงชื่อ).....พยาน
(นางสิริขวัญ ปิ่นแก้ว)
พยาบาลวิชาชีพชำนาญการ



ถ้าผู้ขายไม่ปฏิบัติให้เป็นไปตามความในวรรคหนึ่ง ให้ถือว่าผู้ขายได้ละสิทธิเรียกร้องในการที่จะขอลดหรือลดค่าปรับหรือขยายเวลาส่งมอบตามสัญญา โดยไม่มีเงื่อนไขใด ๆ ทั้งสิ้น เว้นแต่กรณีเหตุเกิดจากความผิดหรือความบกพร่องของฝ่ายผู้ซื้อซึ่งมีหลักฐานชัดเจนหรือผู้ซื้อทราบดีอยู่แล้วตั้งแต่นั้น

การงดหรือลดค่าปรับหรือขยายเวลาส่งมอบตามสัญญาตามวรรคหนึ่ง อยู่ในดุลพินิจของผู้ซื้อที่จะพิจารณาตามที่เห็นสมควร

ข้อ ๑๓ การใช้เรือไทย

ถ้าสิ่งของที่จะต้องส่งมอบให้แก่ผู้ซื้อตามสัญญานี้ เป็นสิ่งของที่ผู้ขายจะต้องสั่งหรือนำเข้ามาจากต่างประเทศ และสิ่งของนั้นต้องนำเข้ามาโดยทางเรือในเส้นทางเดินเรือที่มีเรือไทยเดินอยู่และสามารถให้บริการรับขนได้ตามที่รัฐมนตรีว่าการกระทรวงคมนาคมประกาศกำหนด ผู้ขายต้องจัดการให้สิ่งของดังกล่าวบรรทุกโดยเรือไทย หรือเรือที่มีสิทธิเช่นเดียวกับเรือไทยจากต่างประเทศมายังประเทศไทยเว้นแต่จะได้รับอนุญาตจากกรมเจ้าท่าก่อนบรรทุกของนั้นลงเรืออื่นที่มีใช้เรือไทยหรือเป็นของที่รัฐมนตรีว่าการกระทรวงคมนาคมประกาศยกเว้นให้บรรทุกโดยเรืออื่นได้ ทั้งนี้ ไม่ว่าการสั่งหรือนำเข้าสิ่งของดังกล่าวจากต่างประเทศจะเป็นแบบใด

ในการส่งมอบสิ่งของตามสัญญาให้แก่ผู้ซื้อ ถ้าสิ่งของนั้นเป็นสิ่งของตามวรรคหนึ่งผู้ขายจะต้องส่งมอบใบตราส่ง (Bill of Lading) หรือสำเนาใบตราส่งสำหรับของนั้น ซึ่งแสดงว่าได้บรรทุกมาโดยเรือไทยหรือเรือที่มีสิทธิเช่นเดียวกับเรือไทยให้แก่ผู้ซื้อพร้อมกับการส่งมอบสิ่งของด้วย

ในกรณีที่สิ่งของดังกล่าวไม่ได้บรรทุกจากต่างประเทศมายังประเทศไทย โดยเรือไทย หรือเรือที่มีสิทธิเช่นเดียวกับเรือไทย ผู้ขายต้องส่งมอบหลักฐานซึ่งแสดงว่าได้รับอนุญาตจากกรมเจ้าท่าให้บรรทุกของโดยเรืออื่นได้หรือหลักฐานซึ่งแสดงว่าได้ชำระค่าธรรมเนียมพิเศษเนื่องจากการไม่บรรทุกของโดยเรือไทยตามกฎหมายว่าด้วยการส่งเสริมการพาณิชย์แล้วอย่างใดอย่างหนึ่งแก่ผู้ซื้อด้วย

ในกรณีที่ผู้ขายไม่ส่งมอบหลักฐานอย่างใดอย่างหนึ่งดังกล่าวในวรรคสองและวรรคสามให้แก่ผู้ซื้อ แต่จะขอส่งมอบสิ่งของดังกล่าวให้แก่ผู้ซื้อก่อนโดยยังมิได้รับชำระเงินค่าสิ่งของ ผู้ซื้อที่มีสิทธิรับสิ่งของดังกล่าวไว้ก่อนและชำระเงินค่าสิ่งของเมื่อผู้ขายได้ปฏิบัติถูกต้องครบถ้วนดังกล่าวแล้วได้

สัญญานี้ทำขึ้นเป็นสองฉบับ มีข้อความถูกต้องตรงกัน คู่สัญญาได้อ่านและเข้าใจข้อความโดยละเอียดตลอดแล้ว จึงได้ลงลายมือชื่อพร้อมทั้งประทับตรา (ถ้ามี) ไว้เป็นสำคัญต่อหน้าพยานและคู่สัญญาต่างยึดถือไว้ฝ่ายละหนึ่งฉบับ

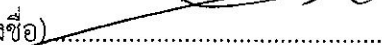
(ลงชื่อ)  ผู้ซื้อ
(นายวิทิต ชูศรียิ่ง)
นายแพทย์ชำนาญการ รักษาการในตำแหน่ง
ผู้อำนวยการโรงพยาบาลฮอด
ปฏิบัติราชการแทนผู้ว่าราชการจังหวัดเชียงใหม่

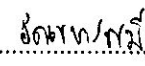
(ลงชื่อ)  ผู้รับมอบอำนาจ
(นางสาวอ้นขจรศรี เกื้อนทิพย์)
ผู้รับมอบอำนาจ

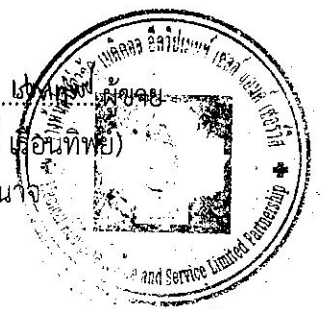

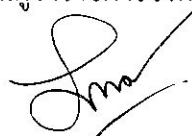
(ลงชื่อ)  พยาน
(นายเกียรติศักดิ์ ตันง)
นักจัดการงานทั่วไปปฏิบัติการ

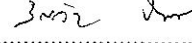
(ลงชื่อ)  พยาน
(นางสิริขวัญ ปิ่นแก้ว)
พยาบาลวิชาชีพชำนาญการ

รายละเอียดเอกสารประกอบสัญญา
ซื้อขายครุภัณฑ์การแพทย์ จำนวน ๒ รายการ

๑. ผนวก ๑ รายการคุณลักษณะเฉพาะของหน่วยงาน	จำนวน ๔ (สี่)	หน้า
๒. ผนวก ๒ รายการคุณลักษณะเฉพาะของบริษัทฯ	จำนวน ๔ (สี่)	หน้า
๓. ผนวก ๓ แคตตาล็อก	จำนวน ๑๔ (สิบสี่)	หน้า
๔. ผนวก ๔ ใบเสนอราคา	จำนวน ๒ (สอง)	หน้า
๕. ผนวก ๕ เอกสารบริษัทฯ	จำนวน ๑๔ (สิบสี่)	หน้า

(ลงชื่อ).....ผู้ซื้อ
(นายวิฑิต ชุศรียิ่ง)
นายแพทย์ชำนาญการ รักษาการในตำแหน่ง
ผู้อำนวยการโรงพยาบาลฮอด
ปฏิบัติราชการแทนผู้ว่าราชการจังหวัดเชียงใหม่

(ลงชื่อ).....พยาน
(นายเกียรติศักดิ์ ต้นภู)
นักจัดการงานทั่วไปปฏิบัติการ

(ลงชื่อ).....ผู้ขาย
(นางสาวอัมขาร์ศรี เรือนทิพย์)
ผู้รับมอบอำนาจ



(ลงชื่อ).....พยาน
(นางสิริขวัญ ปิ่นแก้ว)
พยาบาลวิชาชีพชำนาญการ

หมายเหตุ ผู้ที่ลงนามกำกับในเอกสารแนบท้ายสัญญาทุกแผ่นคือ

- | | | |
|--------------------------------|---------|---|
| ๑. นายวิฑิต ชุศรียิ่ง | ตำแหน่ง | นายแพทย์ชำนาญการ รักษาการในตำแหน่ง
ผู้อำนวยการโรงพยาบาลฮอด |
| ๒. นายเกียรติศักดิ์ ต้นภู | ตำแหน่ง | นักจัดการงานทั่วไปปฏิบัติการ |
| ๓. นางสิริขวัญ ปิ่นแก้ว | ตำแหน่ง | พยาบาลวิชาชีพชำนาญการ |
| ๔. นางสาวอัมขาร์ศรี เรือนทิพย์ | ตำแหน่ง | ผู้ขาย (ผู้รับมอบอำนาจ) |

รายละเอียดคุณลักษณะเฉพาะ
เครื่องวัดความดันลูกตาแบบไม่สัมผัสกระจกตา

๑. วัตถุประสงค์ในการใช้งาน เป็นเครื่องวัดความดันลูกตาแบบอัตโนมัติ แบบไม่สัมผัสชนิดใช้ลมเป่า
๒. รายละเอียดทั่วไป
 - ๒.๑ เป็นเครื่องวัดความดันลูกตาแบบอัตโนมัติ แบบไม่สัมผัส ชนิดใช้ลมเป่า
 - ๒.๒ มีเครื่องพิมพ์ในตัว
 - ๒.๓ ใช้ไฟ ๒๒๐ โวลท์ ๕๐ เฮริทซ์
๓. รายละเอียดทางเทคนิค
 - ๓.๑ มีระบบการวัด ๓ แบบ คือ (๑) ระบบ Auto (๒) ระบบ Auto แบบสามารถกำหนดจำนวนครั้ง (๓) ระบบ Manual
 - ๓.๒ มีช่วงการวัด ๑- ๖๐ mmHg, มีความละเอียดในการวัดขั้นละ ๑ mmHg หรือ ๐.๑ ถึง ๘.๐ kPa มีความละเอียดในการวัด ขั้นละ ๐.๑ kPa
 - ๓.๓ ระยะในการทำงานของเครื่อง (Working Distance) ประมาณ ๑๑ มิลลิเมตร
 - ๓.๔ มีไฟเป่าลมให้คนไข้มองจากภายใน (Internal Target) ของช่องลมเป่า, โดยสามารถตั้งไฟเป่าลมให้เป็นแบบติดค้าง หรือ แบบกระพริบ ได้
 - ๓.๕ มีที่วางคางของคนไข้ สามารถปรับขึ้นลงได้
 - ๓.๖ มี Joy Stick เพียงอันเดียว สามารถปรับโยกตัวเครื่อง ให้เดินหน้า- ถอยหลัง, เคลื่อนที่ไปทางด้านซ้าย-ขวา, และเลื่อนขึ้นบน-ล่าง ได้
 - ๓.๗ มีจอแสดงผลแบบจอ LCD สี ขนาด ๕.๗ นิ้ว, สามารถปรับระดับความสูงต่ำของจอภาพให้ก้ม-เงยได้ ๔๐ องศา, ซ้าย-ขวาได้ ๓๐ องศา เพื่อปรับระดับให้เหมาะสมกับผู้วัด, สามารถแสดงการปรับระยะโฟกัส, ผลการวัด, ค่าสรุป และข้อมูลต่าง ๆ, และจอภาพสามารถดับได้เองเมื่อไม่ใช้เครื่อง (Power Saving Function) ซึ่งผู้ใช้สามารถตั้งได้ ๓, ๕, ๑๐ นาที หรือไม่ให้จอภาพดับเลยก็ได้
 - ๓.๘ เมื่อผู้ใช้ทำการปรับเครื่อง ให้เครื่องหมายถึงเหลี่ยมของเครื่องตรงกับตาของคนไข้ และทำการโยก Joy Stick เดินหน้า จนกระทั่งเครื่องหมายสี่เหลี่ยมเปลี่ยนเป็นสีเขียว, ตัวเครื่องจะปรับโฟกัสตาของคนไข้ และทำการวัดความดันลูกตาของคนไข้ โดยอัตโนมัติ (Auto Start) และเมื่อวัดตาข้างขวาเสร็จเรียบร้อยแล้ว ผู้ใช้ก็ทำการโยก Joy Stick มาทำการวัดตาข้างซ้ายของคนไข้ และเมื่อได้ผลการวัดความดันตาทั้ง ๒ ข้างแล้ว เครื่องจะพิมพ์ผลการวัดออกมาให้โดยอัตโนมัติ (Auto Print)
 - ๓.๙ ผู้ใช้สามารถใส่ค่าความหนาของกระจกตา (Central Corneal Thickness : CCT) เข้าไป เพื่อให้เครื่องช่วยคำนวณหาค่าความดันตาที่มีการชดเชยค่าความหนาของกระจกตา อันจะทำให้ได้ค่าความดันภายในลูกตาที่แม่นยำมากขึ้น

คณะกรรมการกำหนดรายละเอียดคุณลักษณะเฉพาะและราคากลาง

๑. นางทิพภา กุลินทรประเสริฐ
๒. นางสิริขวัญ ปิ่นแก้ว
๓. นายทองคำ ไบโพธิ์

(ลงชื่อ).....
(ลงชื่อ).....
(ลงชื่อ).....

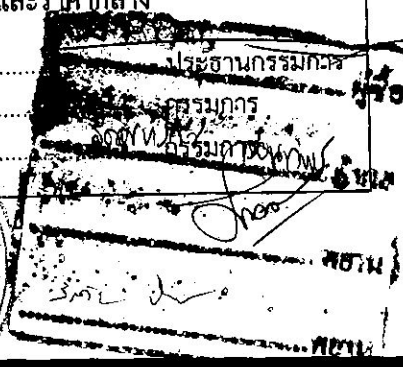
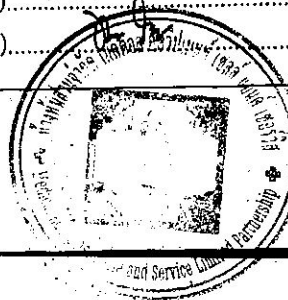

- ๓.๑๐ ตัวเครื่องมีระบบควบคุมแรงดันของลมเป่า (Smart Puffing Control System : S.P.C) เพื่อปรับแรงดันของลมเป่าให้เหมาะสม กับความดันภายในลูกตาของคนใช้, และยังช่วยให้เสียงเบายิ่งขึ้น
- ๓.๑๑ มีระบบป้องกันอุบัติเหตุ (Safety Functions) ไม่ให้หัวพ่นลมไปกระทบกับกระจกตาของคนใช้, โดยสามารถกำหนดระยะห่างของหัวพ่นลมกับกระจกตาของคนใช้ได้, โดยเมื่อผู้ใช้เลื่อนเครื่องเข้าไปใกล้ตาคนใช้มากเกินไป จะมีตัวอักษร คำว่า "Too Close" ปรากฏขึ้นที่หน้าจอ และมีสัญญาณเสียงบี๊บเตือน
- ๓.๑๒ มีปุ่มสำหรับทดสอบการทำงาน ของระบบพ่นลม
- ๓.๑๓ มีเครื่องพิมพ์ติดตั้งอยู่ด้านหน้าของเครื่อง, มีระบบการพิมพ์ผลการวัดโดยอัตโนมัติเมื่อทำการวัดตาทั้งสองข้างเสร็จ (Automatic Print), และพิมพ์ผลการวัดอย่างรวดเร็ว (Quick Printer), เครื่องพิมพ์เป็นแบบ Thermal Printer โดยใช้กระดาษพิมพ์ ขนาด ๕๘ มิลลิเมตร, โดยสามารถพิมพ์ผลการวัด, สรุปค่าผลการวัด, วัน, เดือน, ปี, เวลา, ลำดับที่, ชื่อของหน่วยงานที่ทำการวัด, โดยสามารถตั้งให้เครื่องพิมพ์ผลการวัด หรือไม่พิมพ์ผลการวัดก็ได้ เพื่อประหยัดกระดาษ
- ๓.๑๔ มีช่องต่อส่งข้อมูลแบบ RS-๒๓๒
- ๓.๑๕ ตัวเครื่องวัดความดันตามีขนาด กว้าง ๒๔๐ x ลึก ๔๒๒ x สูง ๔๓๐ มิลลิเมตร, มีน้ำหนักประมาณ ๑๓ กิโลกรัม
- ๓.๑๖ ใช้ไฟฟ้าขนาด ๑๐๐-๒๔๐ โวลท์, ๕๐ / ๖๐ เฮริทซ์, ๖๐ VA

๔. อุปกรณ์ประกอบ

- | | |
|---|-----------------|
| ๔.๑ ตัวเครื่อง | จำนวน ๑ เครื่อง |
| ๔.๒ ฝาสำหรับปิดช่องลม | จำนวน ๑ อัน |
| ๔.๓ กระดาษพิมพ์ | จำนวน ๒ ม้วน |
| ๔.๔ กระดาษรองคาง | จำนวน ๑๐๐ แผ่น |
| ๔.๕ ถุงคลุมเครื่อง | จำนวน ๑ ใบ |
| ๔.๖ คู่มือการใช้งาน และบำรุงรักษาเป็นภาษาอังกฤษ | จำนวน ๑ เล่มคู่ |
| ๔.๗ โต๊ะวางอุปกรณ์ปรับขึ้น-ลงด้วยระบบไฟฟ้า | จำนวน ๑ ตัว |
| ๔.๘ แก้วอิมพีพนักพิงแบบล้อเลื่อน | จำนวน ๑ ตัว |
| ๔.๙ แก้วอ๊กลมแบบล้อเลื่อน | จำนวน ๑ ตัว |
| ๔.๑๐ เครื่องสำรองไฟ | จำนวน ๑ เครื่อง |
| ๔.๑๑ กระเป๋าสำหรับใส่เครื่องแบบล้อเลื่อน | จำนวน ๑ เครื่อง |

คณะกรรมการกำหนดรายละเอียดคุณลักษณะเฉพาะและราคากลาง

๑. นางทิพภา กุลินทรประเสริฐ
๒. นางสิริขวัญ ปิ่นแก้ว
๓. นายทองคำ ไบโพธิ์

(ลงชื่อ).....
(ลงชื่อ).....
(ลงชื่อ).....

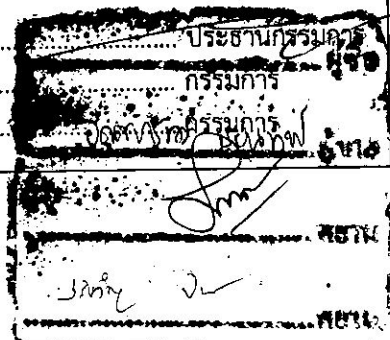

๕. เงื่อนไขเฉพาะ

๕.๑ เป็นผลิตภัณฑ์ของประเทศเอเชีย

๕.๒ รับประกันคุณภาพสินค้าเป็นเวลา ๑ ปี นับตั้งแต่วันที่รับมอบสินค้า

๕.๓ ผู้นำเข้ามีหนังสือรับรองการแต่งตั้งเป็นผู้แทนจำหน่ายโดยตรงจากบริษัทผู้ผลิตและหากผู้แทนจำหน่ายไม่ได้เป็นผู้นำเข้าจะต้องแสดงหนังสือรับรองการจำหน่ายที่ได้รับการแต่งตั้งจากผู้นำเข้า โดยยังไม่หมดอายุ ณ วันเสนอราคา

๕.๔ เพื่อความเชื่อมั่นด้านงานดูแล การบริการหลังการขาย บริษัทผู้เสนอราคาต้องดำเนินการด้านเครื่องมือแพทย์มาไม่น้อยกว่า ๒๐ ปี

๕.๕ ผู้เสนอราคาต้องแนบรายละเอียดคุณลักษณะเฉพาะ และแคตตาล็อก ที่ระบุรายละเอียด เพื่อประกอบการพิจารณา พร้อมตารางลงรายละเอียดเปรียบเทียบ และทำเครื่องหมายลงหมายเลขข้อให้ตรงตามรายละเอียดข้อกำหนดของทางราชการ

คณะกรรมการกำหนดรายละเอียดคุณลักษณะเฉพาะและราคากลาง

- ๑. นางทิพภา กุลินทรประเสริฐ (ลงชื่อ)..... ประธานกรรมการ
- ๒. นางสิริขวัญ ปิ่นแก้ว (ลงชื่อ)..... กรรมการ
- ๓. นายทองคำ ไบโพธิ์ (ลงชื่อ)..... กรรมการ

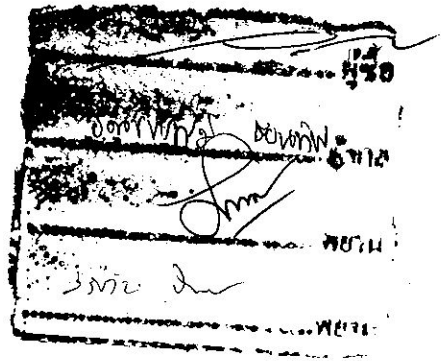
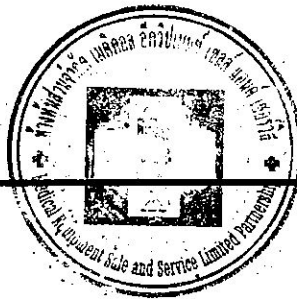

รายละเอียดและคุณลักษณะเฉพาะ
เครื่องชั่งน้ำหนักแบบดิจิตอล พร้อมทั้งวัดส่วนสูง

๑. ความต้องการ เครื่องชั่งน้ำหนักแบบดิจิตอล พร้อมทั้งวัดส่วนสูงพร้อมอุปกรณ์ มีคุณสมบัติตามข้อกำหนด
๒. วัตถุประสงค์การใช้งาน สำหรับใช้ตรวจผู้ป่วย
๓. คุณลักษณะทั่วไป
 - ๓.๑ พิกัดกำลัง ๒๐๐ Kg
 - ๓.๒ ค่าละเอียด ๕๐ g (๐.๕ Kg)
 - ๓.๓ ตัวเลข LED สีขาวสูง ๓๕ mm
 - ๓.๔ ฟังก์ชัน: ๓๔๕ x ๓๘๐ mm
 - ๓.๕ อุปกรณ์วัดส่วนสูง : ๘๓-๒๑๐ cm ความละเอียด ๐.๑ cm
 - ๓.๖ ระบบเสียงบอกน้ำหนักเป็นภาษาไทย (เมื่อต้องการเปิด-ปิดเสียง กดปุ่ม VOICE SWITCH)
 - ๓.๗ พลังงาน : Rechargeable battery , AC ๒๒๐V (๕V/๕๐๐mA หรือ ๖V/๕๐๐mA DC Adapter)
 - ๓.๘ มาตรฐาน ISO ๙๐๐๑
 - ๓.๙ เพื่อความเชื่อมั่นด้านดูแล การบริการหลังการขาย บริษัทผู้เสนอราคาต้องดำเนินการด้านเครื่องมือแพทย์มาไม่น้อยกว่า ๒๐ ปี
 - ๓.๑๐ รับประกันคุณภาพ อย่างน้อย ๑ ปี
 - ๓.๑๑ ผู้เสนอราคาจะต้องเป็นผู้ผลิต หรือตัวแทนจำหน่ายที่ได้รับการแต่งตั้งโดยตรงจากบริษัทผู้ผลิต หรือได้รับการแต่งตั้งเป็นตัวแทนจำหน่าย
 - ๓.๑๒ ผู้เสนอราคาต้องแนบรายละเอียดคุณลักษณะเฉพาะ และแคตตาล็อก ที่ระบุรายละเอียด เพื่อประกอบการพิจารณา พร้อมตารางลงรายละเอียดเปรียบเทียบ และทำเครื่องหมายลงหมายเลข ขอให้ตรงตามรายละเอียดข้อกำหนดของทางราชการ

คณะกรรมการกำหนดรายละเอียดคุณลักษณะเฉพาะและราคากลาง

- | | | |
|---|---|---------------|
| ๑. นางสาวกนกรวรรณ ตันติฤทธิพร (ลงชื่อ)..... | กชภภ | ประธานกรรมการ |
| ๒. นางรติขยา แก้วกันใจ (ลงชื่อ)..... |  | กรรมการ |
| ๓. นางกนกรวรรณ ธนินชัย (ลงชื่อ)..... |  | กรรมการ |

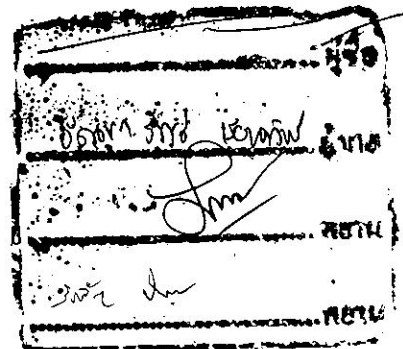



หจก.เมดிகอล อีควิปเมนต์ เซลล์ แอนด์ เซอร์วิส

40/15 หมู่ 10 ตำบลสุเทพ อำเภอเมือง จังหวัดเชียงใหม่ 50200

โทร 053-274997, 328032 โทรสาร 053-277102 E-mail : sales.mes43@gmail.com

รายละเอียดคุณลักษณะเฉพาะ
เครื่องวัดความดันโลหิตแบบไม่สัมผัสกระจกตา
ยี่ห้อ Shin Nippon รุ่น NCT-200

1. วัตถุประสงค์ในการใช้งาน เป็นเครื่องวัดความดันโลหิตระบบอัตโนมัติ แบบไม่สัมผัสชนิดใช้ลมเป่า
2. รายละเอียดทั่วไป
 - 2.1 เป็นเครื่องวัดความดันโลหิตระบบอัตโนมัติ แบบไม่สัมผัส ชนิดใช้ลมเป่า
 - 2.2 มีเครื่องพิมพ์ในตัว
 - 2.3 ใช้ไฟ 220 โวลท์ 50 เฮิร์ตซ์
3. รายละเอียดทางเทคนิค
 - 3.1 มีระบบการวัด 3 แบบ คือ (1) ระบบ Auto (2) ระบบ Auto แบบสามารถกำหนดจำนวนครั้ง (3) ระบบ Manual
 - 3.2 มีช่วงการวัด 1-60 mmHg, มีความละเอียดในการวัดขึ้นละ 1 mmHg หรือ 0.1 ถึง 8.0 kPa มีความละเอียดในการวัด ขึ้นละ 0.1 kPa
 - 3.3 ระยะในการทำงานของเครื่อง (Working Distance) ประมาณ 11 มิลลิเมตร
 - 3.4 มีไฟเป้าหมายให้คนไข้มองจากภายใน (Internal Target) ของช่องลมเป่า, โดยสามารถตั้งไฟเป้าหมายให้เป็นแบบติดค้ำ หรือ แบบกระพริบ ได้
 - 3.5 มีที่วางคางของคนไข้ สามารถปรับขึ้นลงได้
 - 3.6 มี Joy Stick เพียงอันเดียว สามารถปรับตัวโยกตัวเครื่อง ให้เดินหน้า-ถอยหลัง, เคลื่อนที่ไปทางด้านซ้าย-ขวา, และเลื่อนขึ้นบน-ล่างได้
 - 3.7 มีจอแสดงผลแบบจอ LCD สี ขนาด 5.7 นิ้ว, สามารถปรับระดับความสูงต่ำของจอภาพให้ก้ม-เงยได้ 40 องศา, ซ้าย-ขวาได้ 30 องศา เพื่อปรับระดับให้เหมาะสมกับผู้วัด, สามารถแสดงการปรับระยะโฟกัส, ผลการวัด, ค่าสรุป และข้อมูลต่างๆ, และจอภาพสามารถดับได้เองเมื่อไม่ใช้เครื่อง (Power Saving Function) ซึ่งผู้ใช้สามารถตั้งได้ 3,5,10 นาที หรือไม่ให้จอภาพดับเลยก็ได้

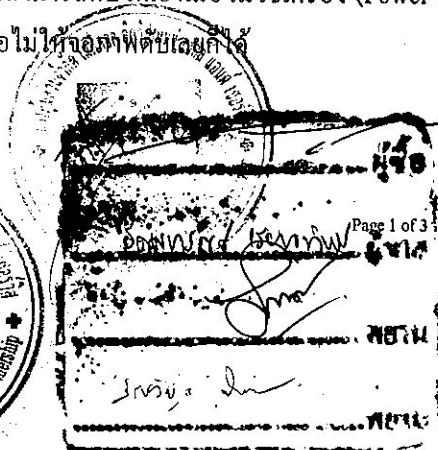
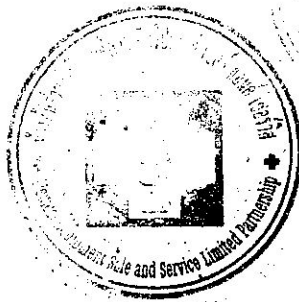



หจก.เมดิคอล อีควิปเมนต์ เซลล์ แอนด์ เซอร์วิส

40/15 หมู่ 10 ตำบลสุเทพ อำเภอเมือง จังหวัดเชียงใหม่ 50200

โทร 053-274997, 328032 โทรสาร 053-277102 E-mail : sales.mes43@gmail.com

- 3.8 เมื่อผู้ใช้งานทำการปรับเครื่อง ให้เครื่องหมายสีเหลี่ยมของเครื่องตรงกับตาข่ายของคนไข้ และทำการโยก Joy Stick เดินหน้า จนกระทั่งเครื่องหมายสีเหลี่ยมเป็นสีเขียว, ตัวเครื่องจะปรับโฟกัสตาของคนไข้ และทำการวัดความดันลูกตาของคนไข้ โดยอัตโนมัติ (Auto Start) และเมื่อวัดตาข้างขวาเสร็จเรียบร้อยแล้ว ผู้ใช้ก็ทำการโยก Joy Stick มาทำการวัดตาข้างซ้ายของคนไข้ และเมื่อได้ผลการวัดความดันตาทั้ง 2 ข้างแล้ว เครื่องจะพิมพ์ผลการวัดออกมาให้อัตโนมัติ (Auto Print)
- 3.9 ผู้ใช้สามารถใส่ค่าความหนาของกระจกตา (Central Corneal Thickness : CCT) เข้าไป เพื่อให้เครื่องช่วยคำนวณหาค่าความดันตาที่มีการชดเชยค่าความหนาของกระจกตา อันจะทำให้ได้ค่าความดันภายในลูกตาที่แม่นยำมากขึ้น
- 3.10 ตัวเครื่องมีระบบควบคุมแรงดันของลมเป่า (Smart Puffing Control System : S.P.C) เพื่อปรับแรงดันของลมเป่าให้เหมาะสม กับความดันภายในลูกตาของคนไข้, และยังช่วยให้เสียงเบายิ่งขึ้น
- 3.11 มีระบบป้องกันอุบัติเหตุ (Safety Function) ไม่ให้หัวพ่นลมไปกระทบกับกระจกตาของคนไข้, โดยสามารถกำหนดระยะห่างของหัวพ่นลมกับกระจกตาของคนไข้ได้ โดยเมื่อผู้ใช้เลื่อนเครื่องเข้าไปใกล้ตาคนไข้มากเกินไป จะมีตัวอักษร คำว่า "Too Close" ปรากฏขึ้นที่หน้าจอ และมีสัญญาณเสียงบี๊บเตือน
- 3.12 มีปุ่มสำหรับทดสอบการทำงาน ของระบบพ่นลม
- 3.13 มีเครื่องพิมพ์ติดตั้งอยู่ด้านหน้าของเครื่อง, มีระบบการพิมพ์ผลการวัด โดยอัตโนมัติเมื่อทำการวัดตาทั้งสองข้างเสร็จ (Automatic Print), และพิมพ์ผลการวัดอย่างรวดเร็ว (Quick Printer), เครื่องพิมพ์เป็นแบบ Thermal Printer โดยใช้กระดาษพิมพ์ ขนาด 58 มิลลิเมตร, โดยสามารถพิมพ์ผลการวัด, สรุปค่าผลการวัด, วัน, เดือน, ปี, เวลา, ลำดับที่, ชื่อหน่วยงานที่ทำการวัด, โดยสามารถตั้งให้เครื่องพิมพ์ผลการวัด หรือไม่พิมพ์ผลการวัดก็ได้ เพื่อประหยัดกระดาษ
- 3.14 มีช่องต่อส่งข้อมูลแบบ RS-232
- 3.15 ตัวเครื่องวัดความดันตามีขนาด กว้าง 240 x ลึก 422 x สูง 430 มิลลิเมตร, มีน้ำหนักประมาณ 13 กิโลกรัม
- 3.16 ใช้ไฟฟ้าขนาด 100-240 โวลท์, 50/60 เฮิรตซ์, 60 VA

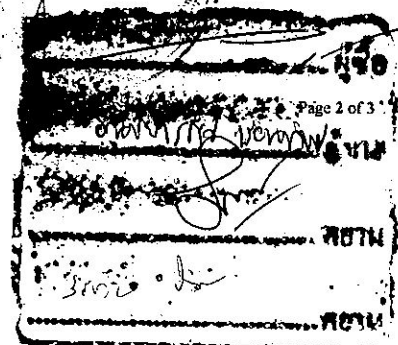
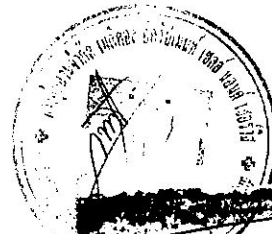



หจก.เมตคอลล อีควิปเมนท์ เซลล์ แอนด์ เซอร์วิส

40/15 หมู่ 10 ตำบลสุเทพ อำเภอเมือง จังหวัดเชียงใหม่ 50200

โทร 053-274997, 328032 โทรสาร 053-277102 E-mail : sales.mes43@gmail.com

4. อุปกรณ์ประกอบ

4.1 ตัวเครื่อง	จำนวน 1 เครื่อง
4.2 ฝาสำหรับปิดช่องลม	จำนวน 1 อัน
4.3 กระจายพิมพ์	จำนวน 2 ม้วน
4.4 กระจายรองคาง	จำนวน 100 แผ่น
4.5 ถังคลุมเครื่อง	จำนวน 1 ใบ
4.6 คู่มือการใช้งาน และบำรุงรักษาเป็นภาษาอังกฤษ	จำนวน 1 ตัว
4.7 โด๊ววางอุปกรณ์ปรับขึ้น-ลงด้วยระบบไฟฟ้า	จำนวน 1 ตัว
4.8 เก้าอี้มีพนักพิงแบบล้อเลื่อน	จำนวน 1 ตัว
4.9 เก้าอี้ลมแบบล้อเลื่อน	จำนวน 1 ตัว
4.10 เครื่องสำรองไฟ	จำนวน 1 เครื่อง
4.11 กระเป๋าสำหรับใส่เครื่องแบบล้อเลื่อน	จำนวน 1 เครื่อง

5. เงื่อนไขเฉพาะ

- 5.1 เป็นผลิตภัณฑ์ของประเทศเอเชีย
- 5.2 รับประกันคุณภาพสินค้าเป็นเวลา 1 ปี นับตั้งแต่วันที่รับมอบสินค้า
- 5.3 ผู้นำเข้าต้องมีหนังสือรับรองการแต่งตั้งเป็นผู้แทนจำหน่ายโดยตรงจากบริษัทฯ ผู้ผลิตและหากผู้แทนจำหน่ายไม่ได้เป็นผู้นำเข้าจะต้องแสดงหนังสือรับรองการจำหน่ายที่ได้รับการแต่งตั้งจากผู้นำเข้า โดยยังไม่หมดอายุ ณ วันเสนอราคา
- 5.4 เพื่อความเชื่อมั่นด้านงานดูแล การบริการหลังการขาย บริษัทผู้เสนอราคาต้องดำเนินการด้านเครื่องมือแพทย์มาไม่น้อยกว่า 20 ปี
- 5.5 ผู้เสนอราคาต้องแนบรายละเอียดคุณลักษณะเฉพาะ และแคตตาล็อก ที่ระบุรายละเอียดเพื่อประกอบการพิจารณา พร้อมตารางลงรายละเอียดเปรียบเทียบ และทำเครื่องหมายลงหมายเลข ขอให้ตรงตามรายละเอียดข้อกำหนดของทางราชการ

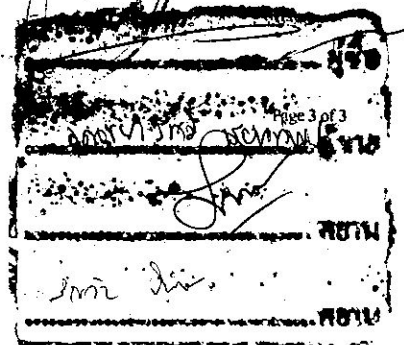
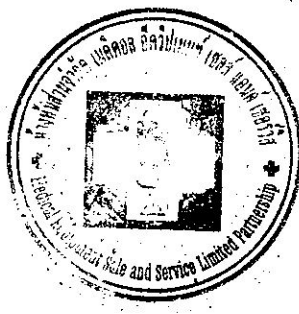

รายละเอียดและคุณลักษณะเฉพาะ
เครื่องชั่งน้ำหนักแบบดิจิทัล พร้อมที่วัดส่วนสูง

1. ความต้องการ เครื่องชั่งน้ำหนักแบบดิจิทัล พร้อมที่วัดส่วนสูงพร้อมอุปกรณ์ มีคุณสมบัติตามข้อกำหนด
2. วัตถุประสงค์การใช้งาน สำหรับใช้ตรวจผู้ป่วย
3. คุณลักษณะทั่วไป
 - 3.1 พิกัดกำลัง 200 kg ✓
 - 3.2 ค่าละเอียด 50 g (0.5 kg) ✓
 - 3.3 ตัวเลข LED สีขาวสูง 35 mm ✓
 - 3.4 ฟังก์ชัน: 345x380 mm ✓
 - 3.5 อุปกรณ์วัดส่วนสูง : 83-210 cm ความละเอียด 0.1 cm ✓
 - 3.6 ระบบเสียงบอกน้ำหนักเป็นภาษาไทย (เมื่อต้องการเปิด-ปิดเสียง กดปุ่ม VOICE SWITCH) ✓
 - 3.7 พลังงาน : Rechargeable battery , AC 220V (5V/500mA หรือ 6V/500mA DC Adapter) ✓
 - 3.8 มาตรฐาน ISO 9001 ✓
 - 3.9 เพื่อความเชื่อมั่นด้านดูแล การบริการหลังการขาย บริษัทผู้เสนอราคาต้องดำเนินการด้านเครื่องมือแพทย์มาไม่น้อยกว่า 20 ปี ✓
 - 3.10 รับประกันคุณภาพ อย่างน้อย 1 ปี ✓
 - 3.11 ผู้เสนอราคาจะต้องเป็นผู้ผลิต หรือตัวแทนจำหน่ายที่ได้รับการแต่งตั้งโดยตรงจากบริษัทผู้ผลิตหรือได้รับการแต่งตั้งเป็นตัวแทนจำหน่าย ✓
 - 3.12 ผู้เสนอราคาต้องแนบรายละเอียดคุณลักษณะเฉพาะ และแคตตาล็อก ที่ระบุรายละเอียด เพื่อประกอบการพิจารณา พร้อมตารางรายละเอียดเปรียบเทียบ และทำเครื่องหมายลง หมายเลข ขอให้ตรงตามรายละเอียดข้อกำหนดของทางราชการ ✓

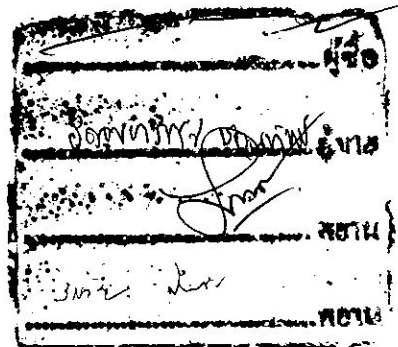
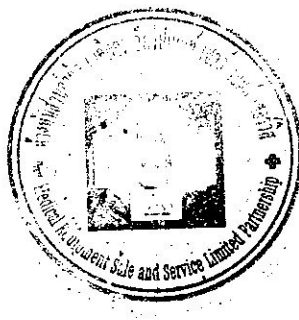

Rexxam

Quality in vision care

NCT-200

Non-Contact Tonometer 2.1

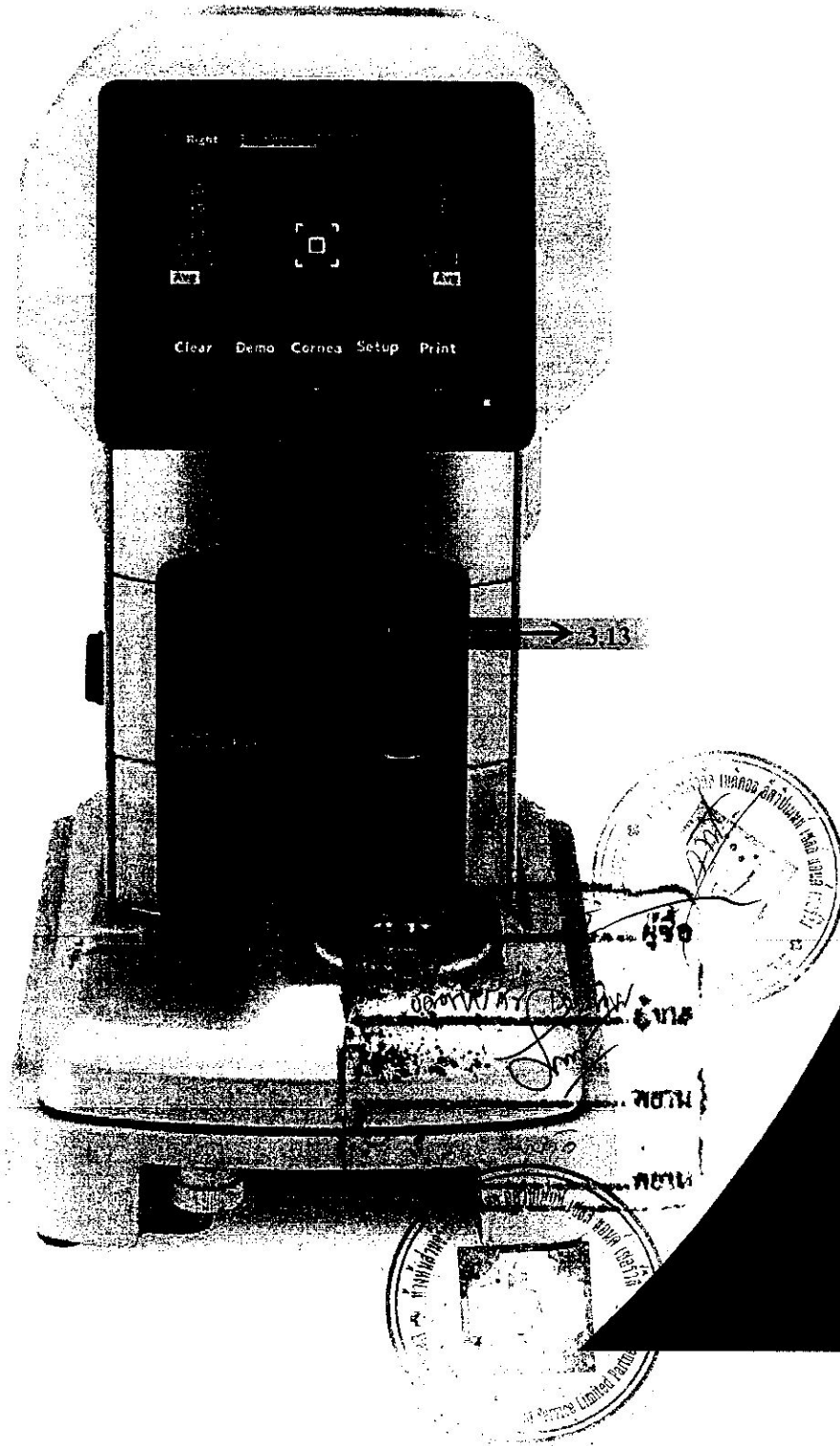

About Us

Rex + Max = Rexam

Rexam, which means 'the king of the kings', is a respected and reliable brand.

Rexam is a Japanese company with a celebrated 60 year history. With over 3,000 employees worldwide, Rexam manufacture a wide range of products for various industries; from factory automation, automobiles and air conditioning systems, to beer and ski boots.

Since 1986, Rexam has manufactured various high quality products for leading brands in the eye care industry, including SHIN-NIPPON. Rexam had developed and manufactured products for SHIN-NIPPON since 1993 and in 2014 the company took over the SHIN-NIPPON brand.

We will be bringing high quality ophthalmic equipment to a global market. By combining precision engineering with industry leading innovation and experience in mass production, Rexam produce unique products to support eye care specialists across the world.

Quality in vision care, we are Rexam.

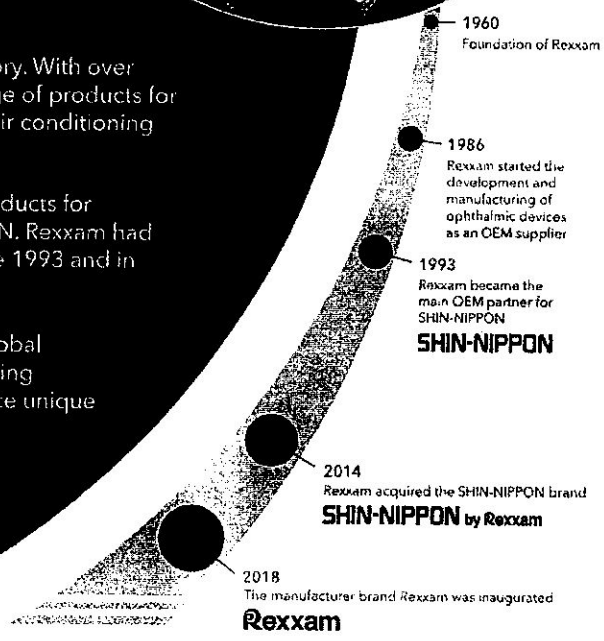
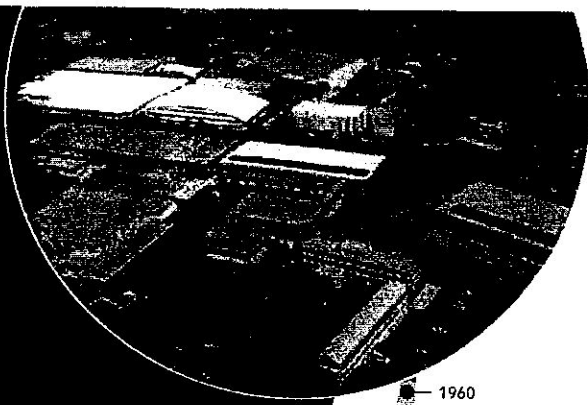

Rexam

Quality in vision care

Proudly Made in Japan

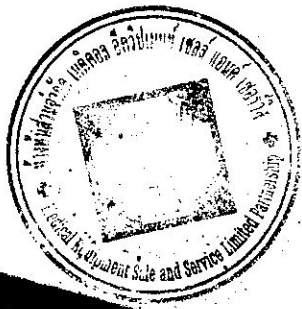

Compact & Ergonomic Design with Simple Operation.

The air puff of Rexam's Non-Contact Tonometer is gentle and quiet which minimises patient anxiety during measurement. Alignment is swift and easy to operate. Through the pursuit of ergonomics and attention to detail combined with optimal material selection, Rexam has achieved a compact design with superb operability and solid reliability.

- Smart Puff Control system (SPC)
- IOP correction function
- Small footprint
- Easy alignment with auto measurement
- On-board thermal printer
- Safty stop

Comfortable and Efficient

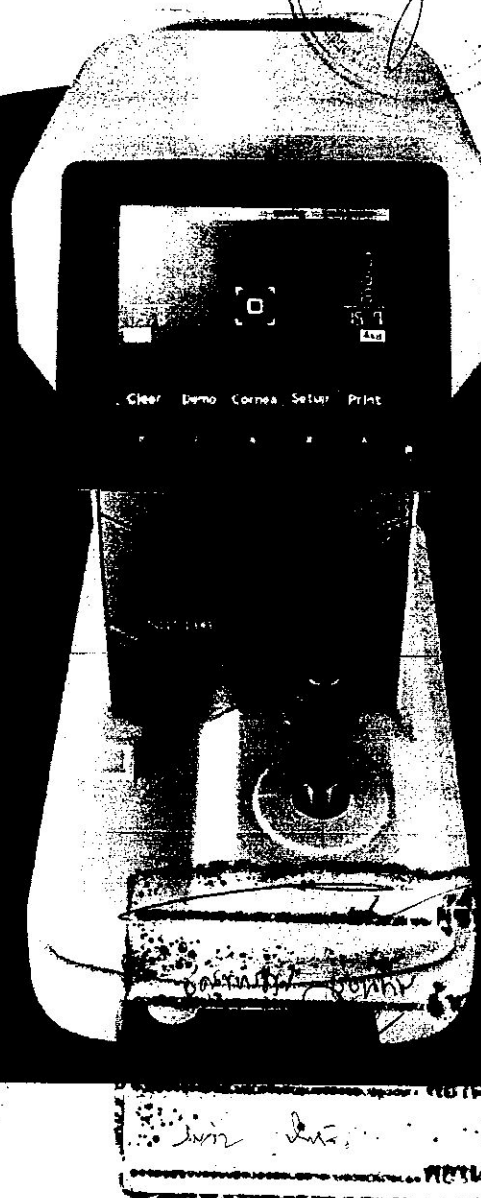

Optimum monitor tilting and swivel angles

The monitor 30° left swivel allows user to assist patient position whilst operating the joystick. The 40° vertical tilt provides convenient operation in either a standing or sitting position.

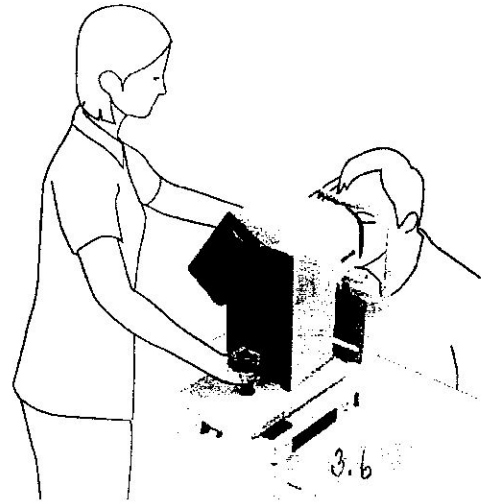
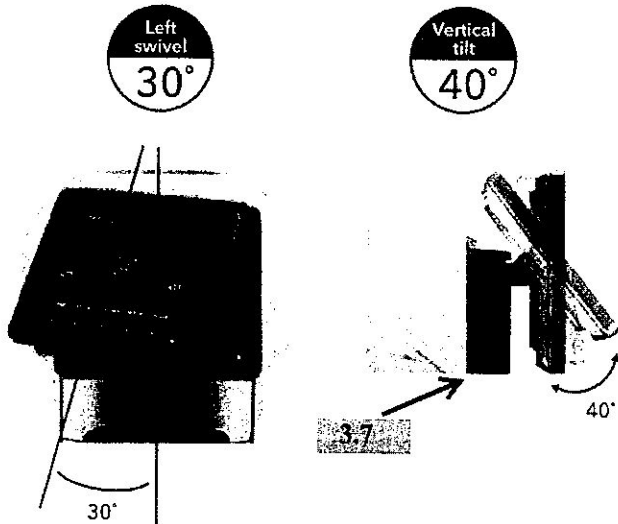

Smart Puff Control system (SPC) 3.8

The SPC system includes a newly developed algorithm measurement engine that instantly and precisely adjusts air pressure to match patient intraocular pressure (IOP). It helps soft air puff enhances patient comfort.

Smart Alignment & Auto Shoot function 3.8

Smooth and accurate alignment function. Once aligned, automatic air puff measurement begins. Smooth and speedy operation that minimises patient anxiety.

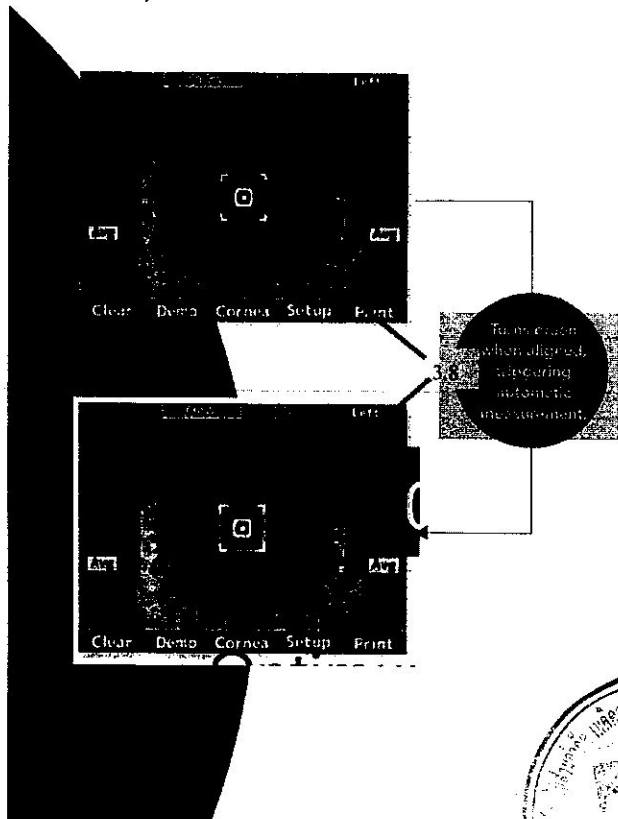

IOP Correction Function 3.9

The IOP value is automatically corrected (Corr.) by the input of the central cornea thickness measurement. The correction can be made either before or after measurement.

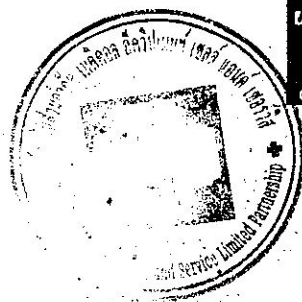
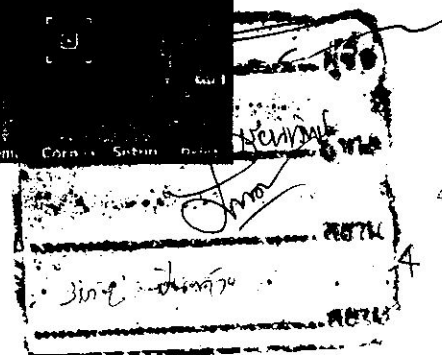
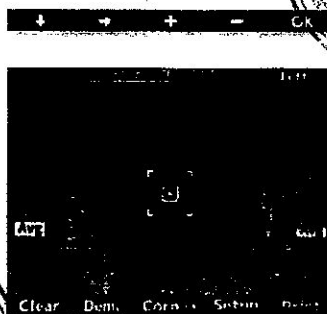
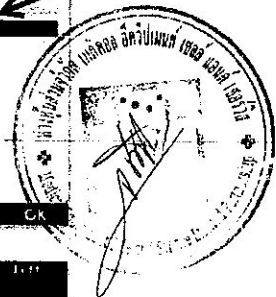
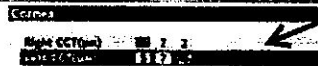

Triple safety system → 3.11

The safety stopper prevents the nozzle from coming in contact with the patient's eye. Just in case the safety stopper is not properly locked in position, an alert "Beep" sound triggers and warning message "Beep" also appears on the monitor.

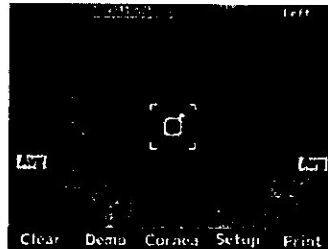
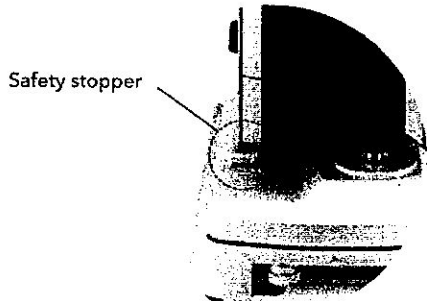

Capacitive touch sensor buttons

The capacitive touch sensor buttons work responsively whilst keeping the main screen clear from fingerprints, etc.



Intuitive joystick operation → 3.6

The solid and ergonomic joystick ensures intuitive, comfortable and smooth operation.



Breath shield

A dedicated breath shield is available for hygiene or social distancing purposes. (Optional)

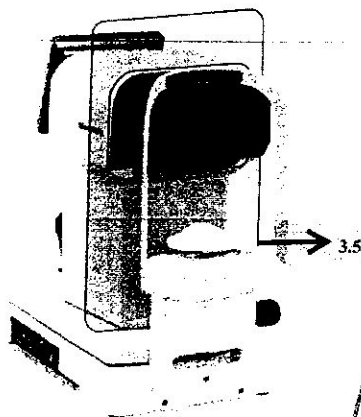

Reliability warning mark

The smart warning mechanism displays an asterisk (*) on screen as well as on the printout, to indicate when the measured value has low reliability.

3.13

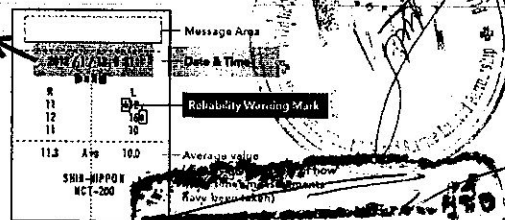

Right Eye Left Eye
 * display on the left
 * display on the right
 * patient's eye of

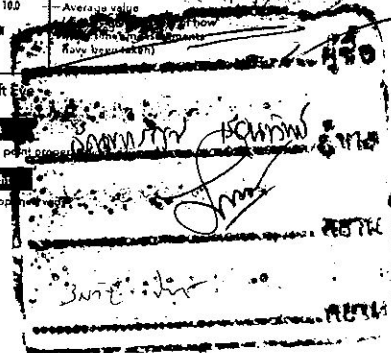

NCT-200 Specifications

Intraocular Pressure (IOP) Measurement Range	1mmHg - 60mmHg / 0.1kPa - 8.0kPa 3.2
Measurement Resolution	1mmHg / 0.1kPa 3.2
Working Distance	11mm 3.3
Target	Fixation Light: Green (Blinking / Non-Blinking selectable) 3.4
Start-up Method	Manual / Automatic 3.1
IOP Correction Function	With a corneal thickness input function
Monitor	5.7 inch color LCD monitor 3.7
Printer	thermal line printer
Power	Power Voltage AC 100 - 240 V, 50/60Hz 2.3, 3.16
	Power Consumption 40VA 3.16
	Power Saving Function OFF - 3, 5, 10 min. (selectable) 3.7
Data Output	R2-232C interface
Weight	approx. 13kg ← 3.15
	Dimensions 240mm(W) x 422mm(D) x 430mm(H) ← 3.15
Movement Range of The Measurement Unit	Forward - Backward : ±22mm Right - Left : ±43mm Up - Down : ±17mm
Movement Range of The Chin Rest	Up - Down : ±30mm 3.5
Movement Range of IOP	Swivel: left 30° 3.7
	Vertical Tilt: up 40°

Standard Accessories

- Measuring Nozzle Cap
- Printer Roll Paper
- Chin Rest Paper
- Chin Rest Paper Pin
- Spare Fuse
- Dust Cover

Design and specifications are subject to change without notice.

Manufacturer

Rexxam
Quality in vision care

Rexxam Co., Ltd.
Kagawa factory
958 Ikeuchi, Konan-cho,
Takamatsu-shi, Kagawa-ken,
761-1494 Japan

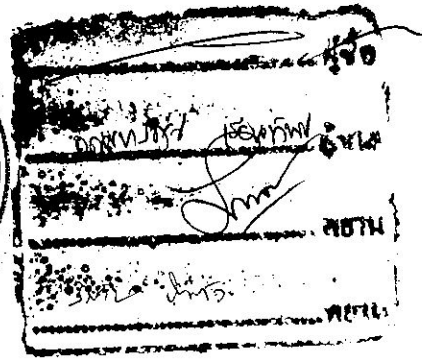

6 Wiring Diagram

6-1 Front View

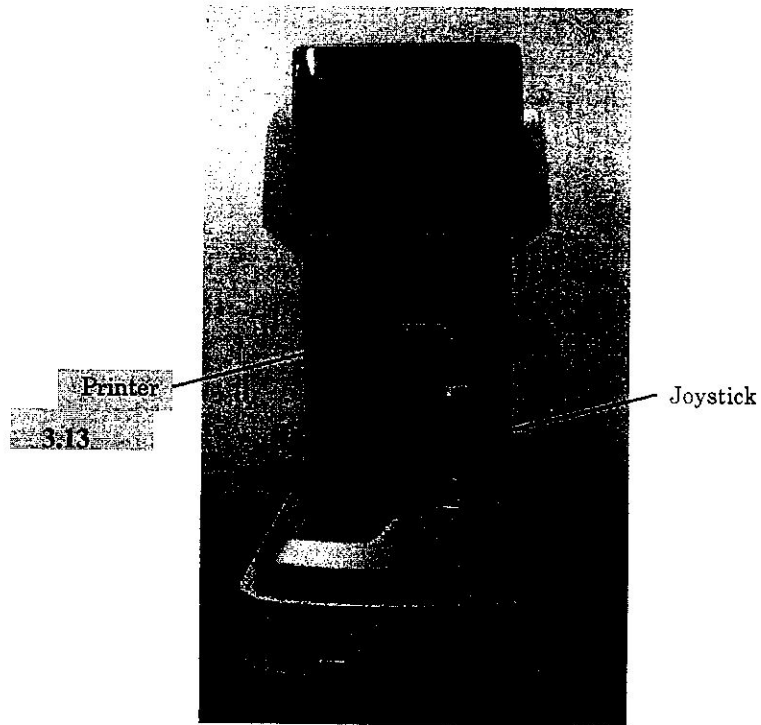

6-2 Side View

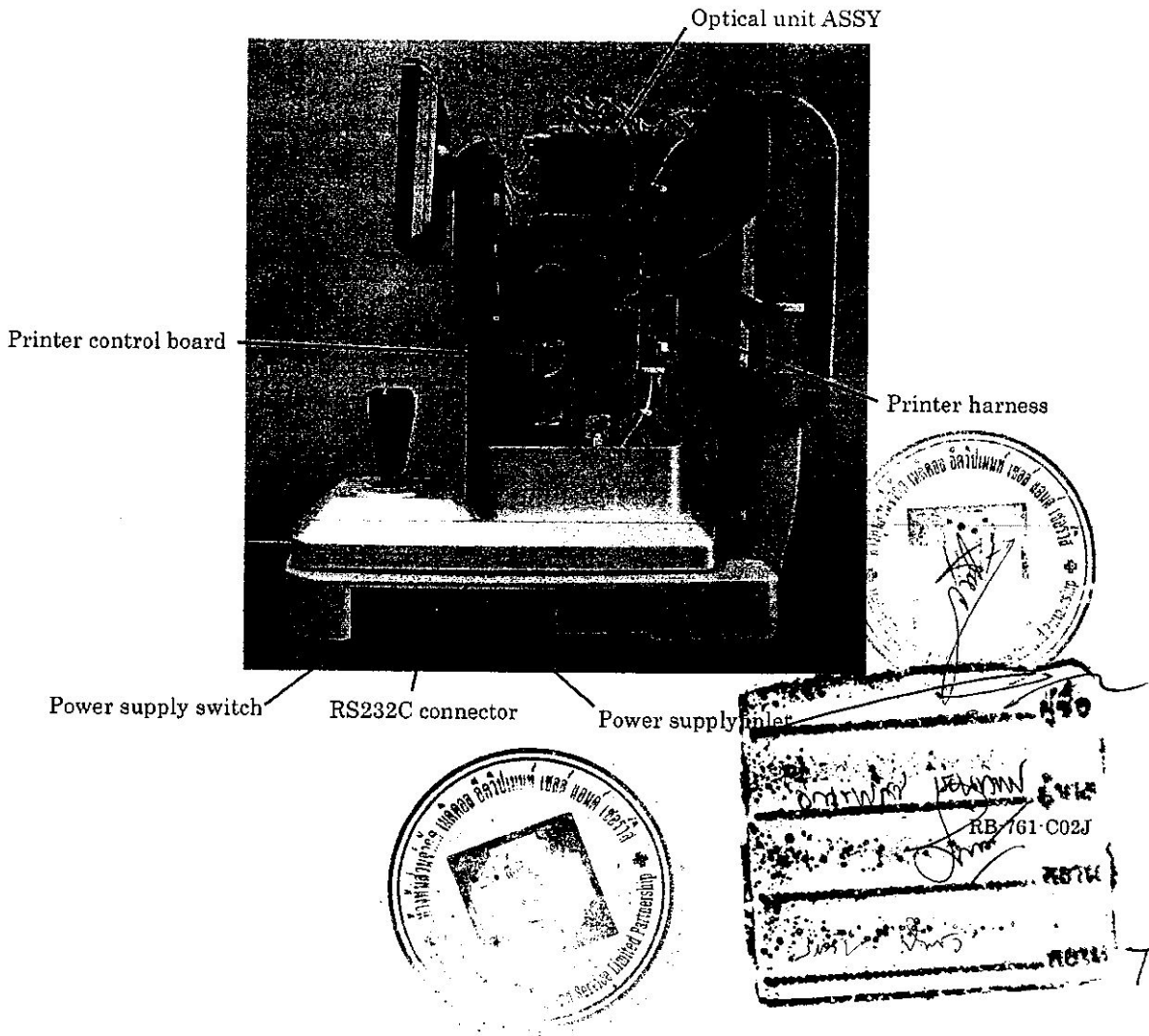

2.2 ส่วนประกอบ

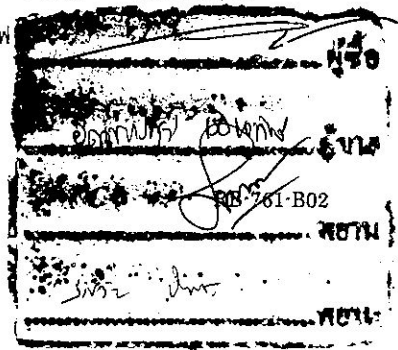
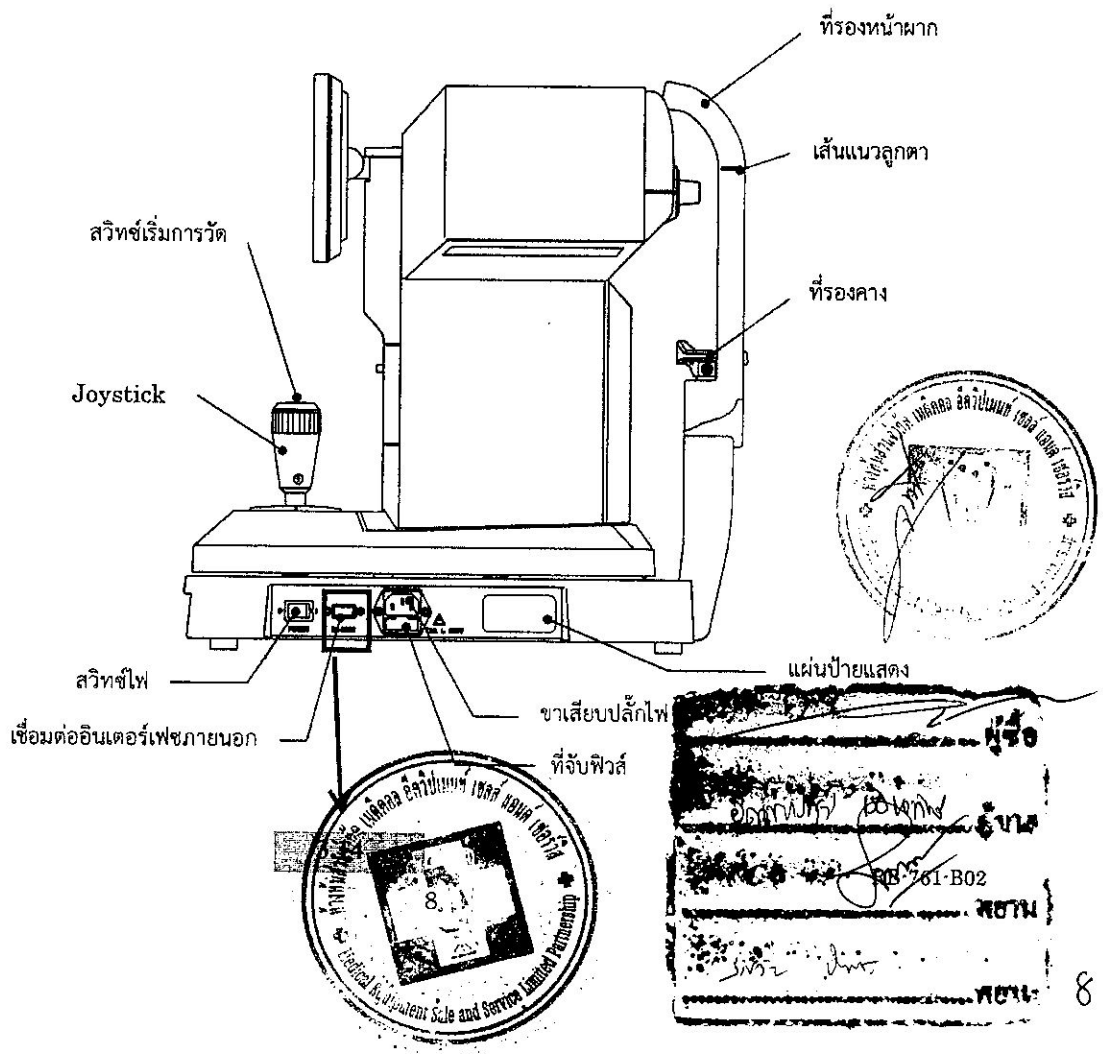
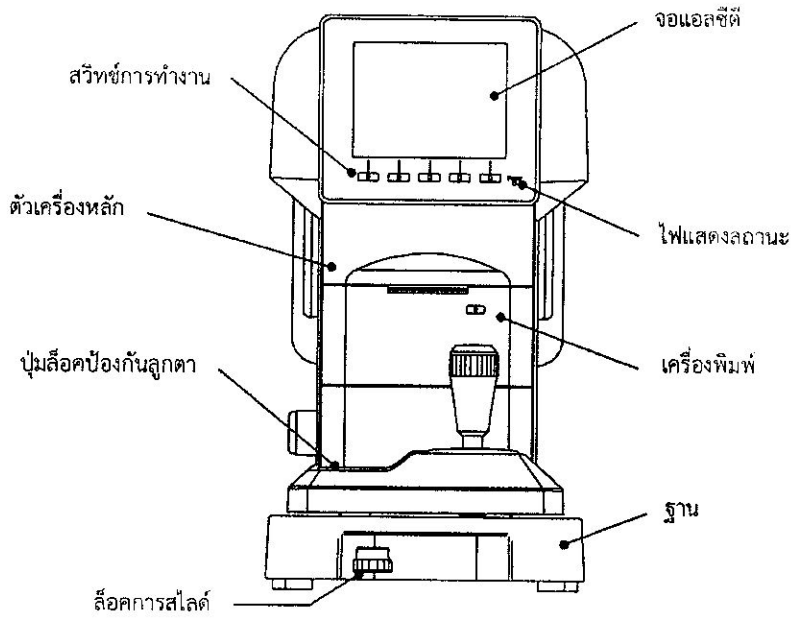

4.3.3 แสดงตัวอย่าง

เมื่อเปิดไฟ หน้าจอที่แสดงดังด้านล่างจะปรากฏขึ้นบนหน้าจอแอลซีดี ซึ่งพร้อมสำหรับการวัด

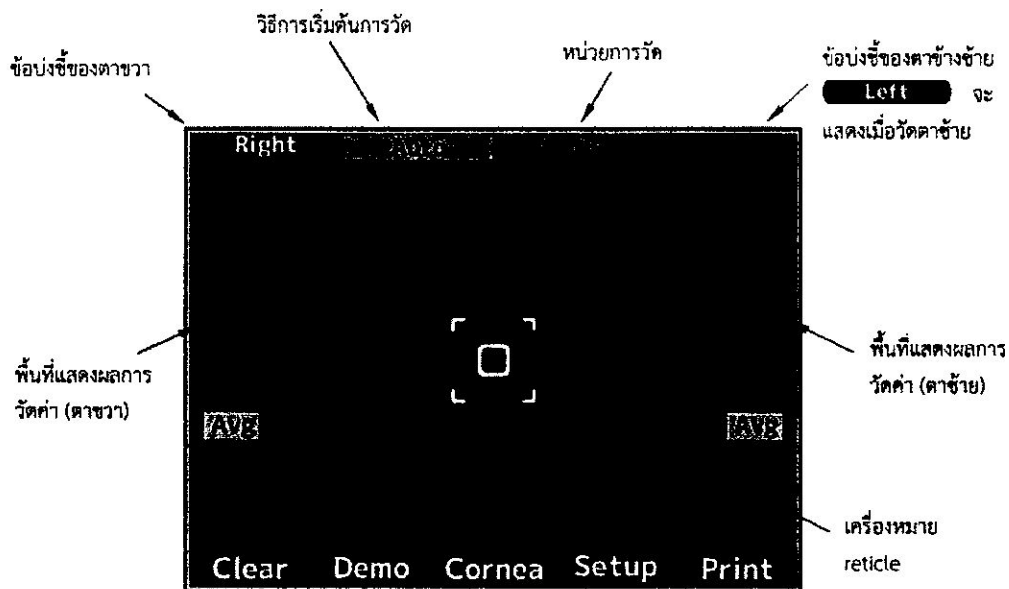

ไอคอนคำอธิบาย

ไอคอน	ฟังก์ชัน
Right	ระบุตา (ข้างขวาหรือข้างซ้าย) ในกระบวนการของการวัด
AVE	ระบุวิธีการวัด อัตโนมัติหรือวัดด้วยมือ
mmHg	ระบุหน่วยของค่าการวัด (mmHg หรือ kPa)
Clear	ลบค่าการวัด (ข้อมูลหน่วยความจำจะถูกลบโดยการกดปุ่มสวิตช์)
Demo	เป่าลมทดสอบหนึ่งครั้งที่เหมือนการวัดจริง 3.12
Cornea	เปลี่ยนเป็นโหมดแก้ไขความหนาของกระจกตา
Setup	เปลี่ยนเป็นโหมดการตั้งค่าหน้าจอ
Print	พิมพ์ผลการวัด

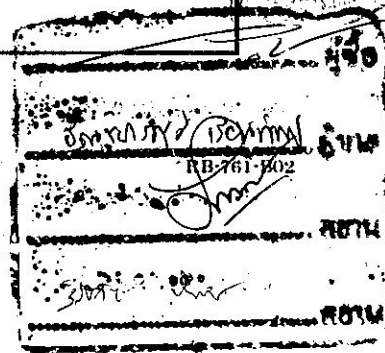

4.4 การตั้งค่าของหน้าจอการตั้งค่า

โหมดการวัดมาตรฐานเป็นที่ตั้งไว้จะมีความพร้อมสำหรับการใช้งาน อย่างไรก็ตาม การเปลี่ยนแปลงการตั้งค่าสามารถทำได้อย่างง่ายดายถ้าจำเป็น กดสวิทช์ **Setup** ภายใต้อีจอนแอลซีดีและแสดงหน้าจอการตั้งค่า

[การตั้งค่าหน้าจอ]

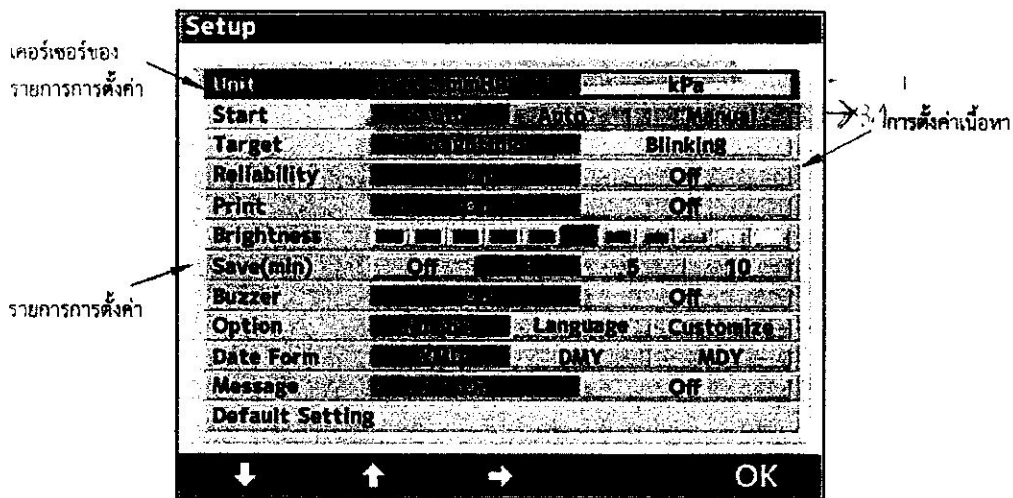

มี 12 รายการการตั้งค่าบนหน้าจอการตั้งค่า
 เลือกรายการที่จะมีการเปลี่ยนแปลงอย่างใดอย่างหนึ่งโดยการกด **↓** หรือ **↑** และเปลี่ยนได้โดยการกด **→**
 หลังจากการเปลี่ยนแปลง กดปุ่ม **OK** และย้ายกลับไปหน้าจอการวัด

หมายเหตุ บนหน้าจอการตั้งค่า ฟังก์ชันของแต่ละสวิทช์มีการเปลี่ยนแปลง ไอคอนที่สอดคล้องกับแต่ละสวิทช์ที่ด้านล่างของหน้าจอจะแสดง การทำงานของแต่ละสวิทช์ที่สอดคล้องกันจะแสดง



8 ข้อมูลจำเพาะ

ช่วงของการวัดความดันโลหิต	1 ถึง 60 (mmHg) หรือ 0.1 ถึง 8.0 (kPa) ค่าการวัดที่มีน้อยกว่า 7mmHg ไม่สามารถรับประกัน
ความละเอียดของการวัด	1 (mmHg) หรือ 0.1 (kPa)
ความถูกต้องของการวัด	± 5 (mmHg) หรือ ± 0.7 (kPa)
ระยะห่างการทำงาน	11 (มิลลิเมตร)
เครื่องพิมพ์	เครื่องพิมพ์ความร้อน (ความกว้างกระดาษ 58 (มิลลิเมตร)) 3.13
ขอมอนิเตอร์ใช้อิน	5.7 นิ้ว หน้าจอแอลซีดี (สี)
ช่วงการขยับของหน่วยการวัด	หลัง/หน้า ± 22 (มิลลิเมตร) ขวา/ซ้าย ± 43 (มิลลิเมตร) บน/ล่าง ± 17 (มิลลิเมตร)
ระยะปรับแนวตั้งที่รองคาง	± 30 (มิลลิเมตร)
ขนาด	(กว้าง) 240 (มิลลิเมตร) (ยาว) 422 (มิลลิเมตร) (สูง) 430 (มิลลิเมตร)
น้ำหนัก	ประมาณ 13 (กิโลกรัม)
ส่งออก	อินเตอร์เฟซ RS-232C
ชั่วโมงใช้งาน	100 ถึง 240 (โวลต์) 50 / 60 (เฮิรตซ์)
ฟังก์ชันประหยัดพลังงาน	3, 5, 10 (นาที) (สลับ)

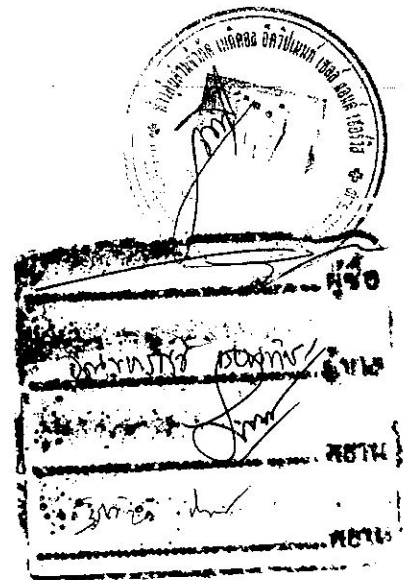

4.3.8 พิมพ์ออกผลการวัด

จะพิมพ์ออกผลการวัดโดยการกดสวิทช์พิมพ์หลังจากวัด
พิมพ์ค่าการวัด 3 ครั้งสุดท้าย และค่าการวัดเฉลี่ยสำหรับตามแต่ละข้าง
จะพิมพ์ค่าเฉลี่ยโดยไม่คำนึงถึงจำนวนครั้งของการวัด

 **หมายเหตุ** จะไม่พิมพ์ค่าการวัด ถ้าทั้งหมดของค่าการวัดมีความน่าเชื่อถือต่ำหรือผิดปกติ

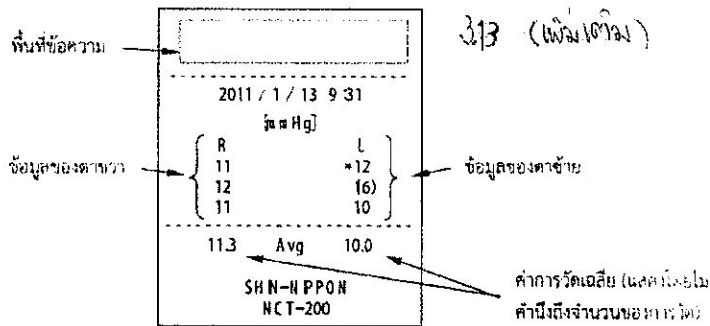

※ พื้นที่ข้อความ
สามารถพิมพ์อักษรลงทะเบียนได้ในช่วงของ 24 ตัวอักษร / บรรทัด X2 บรรทัดในพื้นที่ข้อความ อ้างอิงเป็น 'ข้อความ' ที่เลือก
ของ '4.4 การตั้งค่าของหน้าจอการตั้งค่า' เกี่ยวกับการลงทะเบียนของตัวอักษร

 **หมายเหตุ** กระดาษเครื่องพิมพ์จะถูกป้อน (ฟังก์ชันการป้อน) โดยกดสวิทช์ การพิมพ์

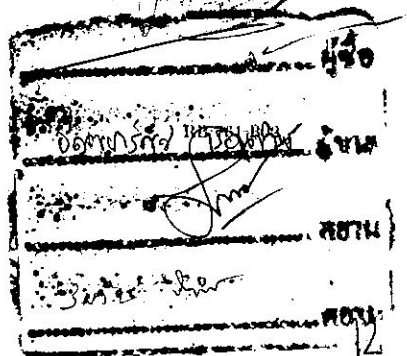
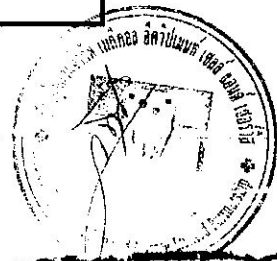



Grandee | บริษัท แกรนด์ อินเตอร์เนชั่นแนล จำกัด

Grandee International Co., Ltd.

12/1 ถนนราษฎร์พัฒนา แขวงราษฎร์พัฒนา เขตสะพานสูง กทม. 10240

12/1 Ratpattana Rd., Khwaeng Ratpattana, Khet Sapansung, Bangkok 10240, Thailand.

Tel : (662) 540-7677 (Auto) Fax : (662) 540-7678

E-mail : info@grandee.co.th Website : www.grandee.co.th

5.3

ที่ บริษัท แกรนด์อินเตอร์เนชั่นแนล จำกัด

เรื่อง แจ้งแต่งตั้งตัวแทนจำหน่ายช่วง

เรียน ผู้อำนวยการ โรงพยาบาลสออด

ด้วยบริษัท แกรนด์ อินเตอร์เนชั่นแนล จำกัด เป็นตัวแทนจำหน่าย เครื่องวัดความดันโลหิตระบบอัตโนมัติ แบบไม่สัมผัสชนิดใช้ลมเป่า รุ่น NTC-200 ผลิตภัณฑ์ของ RAXXAM ประเทศญี่ปุ่น

บริษัทฯ ขอแต่งตั้งให้ นางหุ่ณส์วน จำกัด เมตติคอล อีคิวแมนท์ เซลล์ แอนด์ เซอร์วิส เป็นตัวแทนจำหน่ายช่วง รายการ เครื่องวัดความดันโลหิตระบบอัตโนมัติ แบบไม่สัมผัสชนิดใช้ลมเป่า รุ่น NTC-200 ผลิตภัณฑ์ของ RAXXAM ประเทศญี่ปุ่น เพื่อใช้ในการประกวดราคาซื้อกับโรงพยาบาลสออด จังหวัดเชียงใหม่

ระหว่างวันที่ 1 กรกฎาคม 2566 สิ้นสุดวันที่ 30 กันยายน 2566

จึงเรียนมาเพื่อโปรดทราบ

ขอแสดงความนับถือ

บริษัท แกรนด์ อินเตอร์เนชั่นแนล จำกัด

(นางสาวเจนดี เลี้ยวโพธิ์รัมย์)

กรรมการผู้จัดการ





ห้างหุ้นส่วนจำกัด เมดิคอล อีควิปเมนต์ เซลล์ แอนด์ เซอร์วิส
40/15 หมู่ 10 ถนนสุเทพ ตำบลสุเทพ อำเภอเมือง จังหวัดเชียงใหม่ 50200
โทรศัพท์ 053-274997 โทรสาร 053-277102 e-mail : sales.mes43@gmail.com

วันที่ 19 กรกฎาคม 2566

เรื่อง หนังสือรับรอง

เรียน คณะกรรมการประกวดราคาซื้อครุภัณฑ์การแพทย์ จำนวน 8 รายการ ด้วยวิธีประกวดราคาอิเล็กทรอนิกส์ (e-bidding) เลขที่ 2/2566 ลงวันที่ 11 กรกฎาคม 2566

ด้วย ห้างหุ้นส่วนจำกัด เมดิคอล อีควิปเมนต์ เซลล์แอนด์ เซอร์วิส ขอรับรองการเสนอราคา รายการ เครื่องวัดความดันโลหิตแบบไม่สัมผัสกระจุกตา จำนวน 1 เครื่อง ตามประกาศจังหวัดเชียงใหม่เอกสารประกวดราคาอิเล็กทรอนิกส์ (e-bidding) เลขที่ 2/2566 ลงวันที่ 11 กรกฎาคม 2566 ดังนี้

- (5.1) 1. ห้างฯ รับรองว่า เป็นผลิตภัณฑ์ของประเทศเอเชีย
- (5.2) 2. ห้างฯ รับรองว่า รับประกันคุณภาพสินค้าเป็นเวลา 1 ปี นับตั้งแต่วันที่รับมอบสินค้า
- (5.3) 3. ห้างฯ รับรองว่า ผู้นำเข้ามีหนังสือรับรองการแต่งตั้งเป็นผู้แทนจำหน่ายโดยตรงจากบริษัทผู้ผลิตและหากผู้แทนจำหน่ายไม่ได้เป็นผู้นำเข้าจะต้องแสดงหนังสือรับรองการจำหน่ายที่ได้รับการแต่งตั้งจากผู้นำเข้า โดยยังไม่หมดอายุ ณ วันเสนอราคา
- (5.4) 4. ห้างฯ รับรองว่า เพื่อความเชื่อมั่นด้านงานดูแล การบริการหลังการขาย บริษัทผู้เสนอราคาต้องดำเนินการด้านเครื่องมือแพทย์มา ไม่น้อยกว่า 20 ปี
- (5.5) 5. ห้างฯ รับรองว่า ผู้เสนอราคาต้องแนบรายละเอียดคุณลักษณะเฉพาะ และแคตตาล็อกที่ระบุรายละเอียดเพื่อประกอบการพิจารณา พร้อมตารางลงรายละเอียดเปรียบเทียบ และทำเครื่องหมายลงหมายเลขขอให้ตรงตามรายละเอียดข้อกำหนดของทางราชการ

จึงเรียนมาเพื่อ โปรดทราบ และขอรับรองว่าทางห้างฯ จะปฏิบัติตามเงื่อนไขการประกวดราคาทุกประการ

(นายจักรกฤษณ์ สุริยะสำ)

ผู้จัดการ

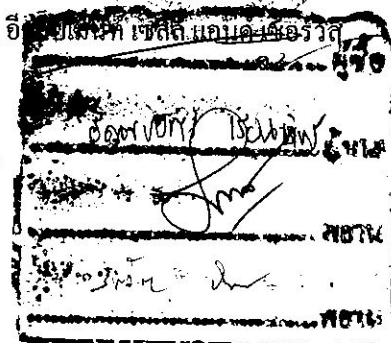

เครื่องชั่งน้ำหนักระบบดิจิทัล และอุปกรณ์วัดส่วนสูงแบบแมนนวล " BAM " รุ่น BAM-200A

- ✦ พิกัดกำลัง 200 kg 3.1
- ✦ ค่าละเอียด 50 g (0.05 Kg) 3.2
- ✦ ตัวเลข LED สีขาวสูง 35 mm 3.3
- ✦ ฟังก์ชัน : Hold (ล็อกค่าน้ำหนักอัตโนมัติ), Auto Off ปิดเครื่องอัตโนมัติเมื่อไม่ได้ใช้งาน 20 วินาที
- ✦ พื้นที่ชั่งน้ำหนัก : 345 x 380 mm 3.4
- ✦ อุปกรณ์วัดส่วนสูง : 83 - 210 cm ความละเอียด 0.1 cm 3.5
- ✦ ระบบเสียงบอกน้ำหนักเป็นภาษาไทย
3.6 (เมื่อต้องการเปิด-ปิดเสียง กดปุ่ม VOICE SWITCH)
- ✦ พลังงาน : ไฟฟ้ากระแสสลับ AC 220V (5V/500mA หรือ 6V/500mA DC Adapter) 3.7
- ✦ มาตรฐาน ISO 9001 3.8
- ✦ ผลิตภัณฑ์ของประเทศไทย
- ✦ รับประกันคุณภาพ 1 ปี 3.10

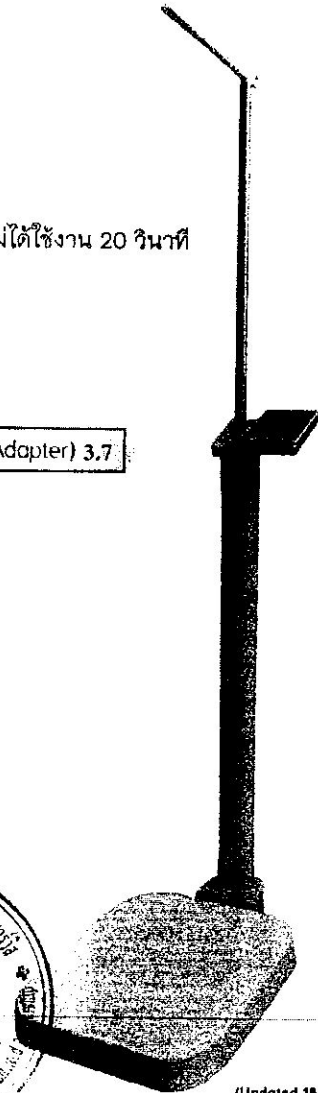
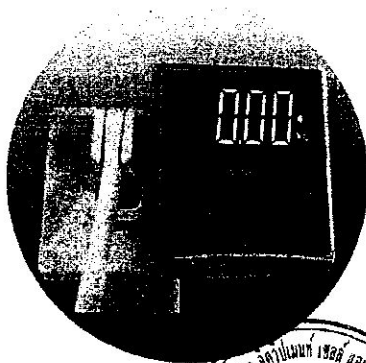

(Updated 16 พ.ค. 2565)

จัดจำหน่ายโดย

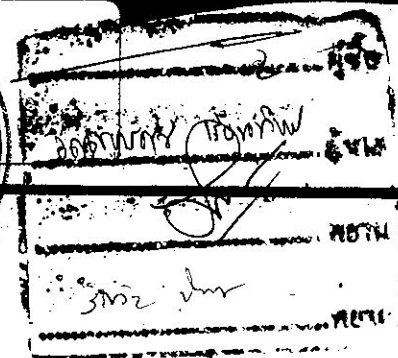
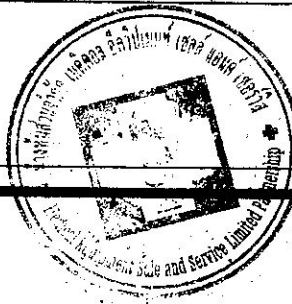

ใบเสนอราคาซื้อด้วยวิธีประกวดราคาอิเล็กทรอนิกส์ (e-bidding)

เรียน หัวหน้าหน่วยงานของรัฐ

๑. ข้าพเจ้า ห้างหุ้นส่วนจำกัด เมติคอล อีควิปเมนต์ เซลล์ แอนด์ เซอร์วิส ตำบล สุเทพอำเภอ เมืองเชียงใหม่จังหวัด เชียงใหม่ โทรศัพท์ ๐-๕๓๒๗-๙๙๗ โดย นายจักรกฤษณ์ สุริยะสา ผู้ลงนามข้างท้ายนี้ ได้ พิจารณาเงื่อนไขต่าง ๆ ในเอกสารซื้อด้วยวิธีประกวดราคาอิเล็กทรอนิกส์ และเอกสารเพิ่มเติม (ถ้ามี) เลขที่ โดยตลอด และยอมรับข้อกำหนดและเงื่อนไขนั้นแล้ว รวมทั้งรับรองว่าข้าพเจ้าเป็นผู้มีคุณสมบัติครบถ้วนตามที่กำหนดและไม่เป็น ผู้ทำงานของหน่วยงานของรัฐ

๒. ข้าพเจ้าขอเสนอรายการพัสดุ รวมทั้งบริการ ซึ่งกำหนดไว้ในเอกสารซื้อด้วยวิธีประกวดราคา อิเล็กทรอนิกส์ ดังต่อไปนี้

ลำดับ ที่	รายการ	ราคาต่อ หน่วย	จำนวน	รวมเป็นเงิน (บาท)	กำหนดส่ง มอบ
๑	เครื่องชั่งน้ำหนักแบบดิจิตอล พร้อมที่วัดส่วนสูง	-	๑ เครื่อง	๑๓,๒๐๕.๐๐	๑๒๐
๒	เครื่องวัดความดันลูกตาแบบไม่ สัมผัสกระจกตา	-	๑ เครื่อง	๔๔๙,๗๕๐.๐๐	๑๒๐
รวมเป็นเงินทั้งสิ้น				๔๖๒,๙๕๕.๐๐	

(สี่แสนหกหมื่นสองพันเก้าร้อยห้าสิบบาทถ้วน) ซึ่งเป็นราคาที่รวมภาษีมูลค่าเพิ่มรวมทั้งภาษี อากรรอื่น และค่าใช้จ่ายที่ส่งไปเรียบร้อยแล้ว

๓. ข้าพเจ้าจะยื่นคำเสนอราคานี้เป็นระยะเวลา ๑๒๐ วัน ตั้งแต่วันยื่นข้อเสนอ และ จังหวัด อาจ รับคำเสนอนี้ ณ เวลาใดก็ได้ก่อนที่จะครบกำหนดระยะเวลาดังกล่าว หรือระยะเวลาที่ได้ยื่นออกไปตามเหตุผลอัน สมควรที่ จังหวัด ร้องขอ

๔. ข้าพเจ้ารับรองว่าจะส่งมอบงานซื้อตามเงื่อนไขที่เอกสารประกวดราคาอิเล็กทรอนิกส์กำหนดไว้

๕. ในกรณีที่ข้าพเจ้าได้รับการพิจารณาให้เป็นผู้ชนะการประกวดราคาอิเล็กทรอนิกส์ ข้าพเจ้า รับรองที่จะ

๕.๑ ทำสัญญาตามแบบสัญญาซื้อขายแนบท้ายเอกสารซื้อด้วยวิธีประกวดราคา อิเล็กทรอนิกส์ หรือตามที่สำนักอัยการสูงสุดได้แก้ไขเพิ่มเติมแล้ว กับ จังหวัด ภายใน ๗ วัน นับถัดจากวันที่ได้รับ หนังสือให้ไปทำสัญญา

๕.๒ มอบหลักประกันการปฏิบัติตามสัญญา ตาม ระเบียบในข้อ ๗ ของเอกสารซื้อด้วยวิธี ประกวดราคาอิเล็กทรอนิกส์ ให้แก่ จังหวัด พร้อมทั้งโอนเงินประกันเป็น จำนวนเงิน ๕๐๐ ของใบสัญญาที่ ได้ระบุไว้ในใบเสนอราคานี้ เพื่อเป็นหลักประกันการปฏิบัติตามสัญญา โดยผู้ลงนามและครบนาม

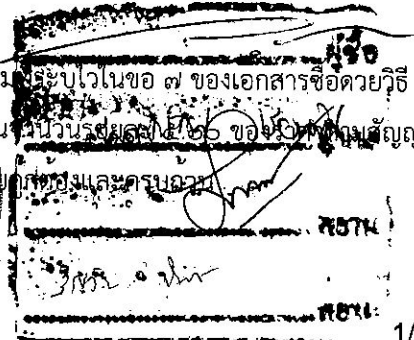

หากข้าพเจ้าไม่ปฏิบัติตามที่ระบุไว้ในข้อ ๕.๑ และ/หรือข้อ ๕.๒ ดังกล่าวข้างต้น ข้าพเจ้ายอมให้ จังหวัด รับผิดชอบการเสนอราคาหรือเรียกร้องจากผู้ออกหนังสือคำประกัน ข้าพเจ้ายอมชดใช้ ค่าเสียหายใด ๆ ที่อาจมีแก่ จังหวัด และ จังหวัด มีสิทธิจะให้ผู้อื่นข้อเสนอรายอื่นเป็นผู้ชนะการประกวดราคา อิเล็กทรอนิกส์ได้หรือจังหวัด อาจดำเนินการจัดซื้อการประกวดราคาอิเล็กทรอนิกส์ใหม่ก็ได้

๖. ข้าพเจ้ายอมรับว่า จังหวัด ไม่มีความผูกพันที่จะรับคำเสนอนี้ หรือใบเสนอราคาใด ๆ รวมทั้งไม่ต้องรับผิดชอบในค่าใช้จ่ายใด ๆ อันอาจเกิดขึ้นในการที่ข้าพเจ้าได้เข้ายื่นข้อเสนอครั้งนี้

๗. บรรดาหลักฐานประกอบการพิจารณา เช่น ตัวอย่าง (sample) แคตตาล็อก รายละเอียด คุณลักษณะเฉพาะ (Specifications) พร้อมใบเสนอราคา ซึ่งข้าพเจ้าได้ลงไว้ในระบบการจัดซื้อจัดจ้างภาครัฐด้วย อิเล็กทรอนิกส์ ข้าพเจ้ายินยอมมอบให้ จังหวัด ไว้เป็นเอกสารและทรัพย์สินของ จังหวัด

สำหรับตัวอย่างที่เหลือหรือไม่ใช้แล้ว ซึ่ง จังหวัด ส่งคืนให้ ข้าพเจ้าจะไม่เรียกร้องค่าเสียหายใด ๆ ที่เกิดขึ้นกับตัวอย่างนั้น

๘. เพื่อเป็นหลักประกันในการปฏิบัติโดยถูกต้อง ตามที่ได้ทำความเข้าใจและตามความผูกพันแห่ง คำเสนอนี้ ข้าพเจ้าขอมอบ เพื่อเป็นหลักประกันการเสนอราคาเป็นเงินจำนวน บาท มาพร้อมนี้

๙. ข้าพเจ้าได้ตรวจทานตัวเลขและตรวจสอบเอกสารต่าง ๆ ที่ได้ยื่นพร้อมใบเสนอราคานี้โดยละเอียดแล้ว และเข้าใจดีว่า จังหวัด ไม่ต้องรับผิดชอบใด ๆ ในความผิดพลาดหรือตกหล่น

๑๐. ใบเสนอราคานี้ได้ยื่นเสนอโดยบริสุทธิ์ยุติธรรม และปราศจากกลฉ้อฉล หรือการสมรู้ร่วมคิดกัน โดยไม่ชอบด้วยกฎหมายกับบุคคลใดบุคคลหนึ่ง หรือหลายบุคคล หรือกับห้างหุ้นส่วน บริษัทใด ๆ ที่ได้ยื่นข้อเสนอในคราวเดียวกัน

เสนอมา ณ วันที่ ๑๙ กรกฎาคม พ.ศ. ๒๕๖๖ เวลา ๐๙:๑๕:๑๗ น.

(นายจักรกฤษณ์ สุริยะสา)

ผู้มีอำนาจลงนาม หรือ ผู้รับมอบอำนาจ

เลขที่โครงการ ๖๖๐๗๙๐๗๖๘๑๖

ใบเสนอราคาเลขที่ ๖๖๐๗๑๖๐๐๒๒๐๖๓

รหัสอ้างอิง OTP xYIW

เลขประจำตัวผู้เสียภาษี ๐๕๐๓๕๔๓๐๐๔๓๘๒

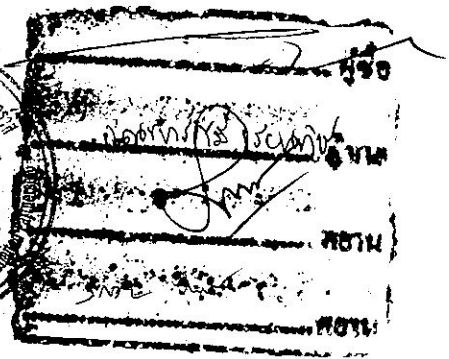
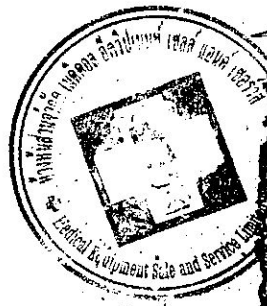



ธนาคารกสิกรไทย
KASIKORNBANK



หนังสือค้ำประกัน
(หลักประกันสัญญาซื้อ)

เลขที่ 100063376730

วันที่ 11 เดือน สิงหาคม พ.ศ. 2566

ข้าพเจ้า บริษัท ธนาคารกสิกรไทย จำกัด (มหาชน) สาขานนทบุรี เชียงใหม่ สำนักงานตั้งอยู่เลขที่ 257/23-27 ถนนนทบุรี ตำบลสุเทพ อำเภอเมืองเชียงใหม่ จังหวัดเชียงใหม่ โดย นายอโนทัย กตัญญกุล และ นางพรวลัย บุญยงค์ ผู้มีอำนาจลงนามผูกพันธนาคาร ขอทำหนังสือค้ำประกันฉบับนี้ไว้ต่อ จังหวัดเชียงใหม่ โดย โรงพยาบาลชอด ซึ่งต่อไปนี้เรียกว่า "ผู้ซื้อ" ดังมีข้อความต่อไปนี้

1. ตามที่ ห้างหุ้นส่วนจำกัด เมดิคอล อีควิปเมนต์ เซลส์ แอนด์ เซอร์วิส ซึ่งต่อไปนี้เรียกว่า "ผู้ขาย" ได้ทำสัญญาซื้อขาย 1. เครื่องวัดความดันโลหิตแบบไม่สัมผัสสกรจะกดา จำนวน 1 เครื่อง 2. เครื่องชั่งน้ำหนักแบบดิจิตอลพร้อมที่วัดส่วนสูง จำนวน 1 เครื่อง กับผู้ซื้อ ตามสัญญาเลขที่ _____ ลงวันที่ _____ ซึ่งผู้ขายต้องวางหลักประกันการปฏิบัติตามสัญญาต่อผู้ซื้อ เป็นจำนวนเงิน 23,148.00 บาท (สองหมื่นสามพันหนึ่งร้อยสี่สิบแปดบาทถ้วน) ซึ่งเท่ากับร้อยละห้า (5%) ของมูลค่าทั้งหมดของสัญญา

ข้าพเจ้ายินยอมผูกพันตนโดยไม่มีเงื่อนไขที่จะค้ำประกันในการชำระเงินให้ตามสิทธิเรียกร้องของผู้ซื้อ จำนวนไม่เกิน 23,148.00 บาท (สองหมื่นสามพันหนึ่งร้อยสี่สิบแปดบาทถ้วน) ในฐานะเป็นลูกหนี้ร่วม ในกรณีนี้ผู้ขายก่อให้เกิดความเสียหายใดๆ หรือต้องชำระค่าปรับ หรือค่าใช้จ่ายใดๆ หรือผู้ขายมีได้ปฏิบัติตามภาระหน้าที่ใดๆ ที่กำหนดในสัญญาดังกล่าวข้างต้น ทั้งนี้ โดยผู้ซื้อไม่จำเป็นต้องเรียกร้องให้ผู้ขายชำระหนี้เงินก่อน

2. หนังสือค้ำประกันนี้มีผลใช้บังคับตั้งแต่วันที่ 11 เดือน สิงหาคม พ.ศ. 2566 ถึงวันที่ 11 เดือน ธันวาคม พ.ศ. 2567 และข้าพเจ้าจะไม่เพิกถอนการค้ำประกันนี้ภายในระยะเวลาที่กำหนดไว้

3. หากผู้ซื้อได้ขยายระยะเวลาให้แก่ผู้ขาย ให้ถือว่าข้าพเจ้ายินยอมในกรณีนี้ด้วย โดยให้ขยายระยะเวลาการค้ำประกันนี้ ออกไปตลอดระยะเวลาที่ผู้ซื้อได้ขยายระยะเวลาให้แก่ผู้ขายดังกล่าวข้างต้น

ข้าพเจ้าได้ลงนามและประทับตราไว้ต่อหน้าพยานเป็นสำคัญ

บมจ.ธนาคารกสิกรไทย

ลงลายมือชื่อ

(นายอโนทัย กตัญญกุล)

พรวลัย คุ้ม (คุณ) ผู้ค้ำประกัน
(นางพรวลัย บุญยงค์)

ลงลายมือชื่อ

(นางสาวชฎานันท์ รุ่งรุ่ง)

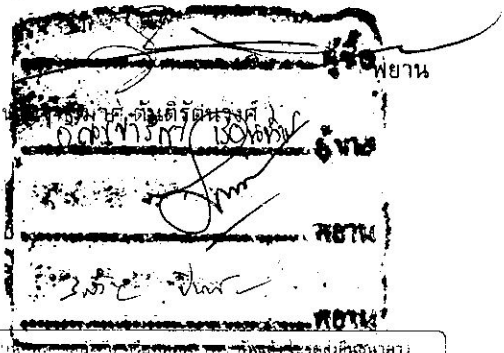

สามารถยื่นหนังสือค้ำประกันนี้ทาง E-MAIL ได้ที่ E-SERVICE@KASIKORNBANK.COM

กรณีประสงค์จะให้ธนาคารจ่ายเป็นแทนตามภาระหนังสือค้ำประกันฉบับนี้ ขอให้จัดส่งเอกสารของ (1) สาขาที่ออกหนังสือค้ำประกัน โดยการส่งมอบให้แก่เจ้าหน้าที่สาขา (by Hand) หรือ (2) ส่งไปรษณีย์โดยลงทะเบียนโดยมีใบไปรษณีย์มาลงถึงผู้ค้ำประกัน สำนักงานใหญ่ ธนาคารกสิกรไทย ชั้น 5 เลขที่ 337/7 หมู่ 3 ตำบลบ้านใหม่ อำเภอปากเกร็ด จังหวัดนนทบุรี 11000

SR-20666136-1-1

EFF_C_2_NN_PLUS

2152029

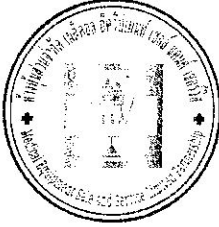

ห้างหุ้นส่วนจำกัด เมดิคอล อีควิปเมนต์ เซลล์ แอนด์ เซอร์วิส

40/15 หมู่ 10 ตำบลสุเทพ อำเภอเมือง จังหวัดเชียงใหม่ 50200

โทรศัพท์ 053-274997 โทรสาร 053-277102 E-mail : Sales.mes43@gmail.com

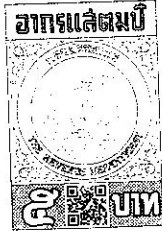

หนังสือมอบอำนาจ

เขียนที่ หจก.เมดิคอล อีควิปเมนต์ฯ

วันที่ 16 สิงหาคม 2566

โดยหนังสือฉบับนี้ ข้าพเจ้า ห้างหุ้นส่วนจำกัด เมดิคอล อีควิปเมนต์ เซลล์ แอนด์ เซอร์วิส โดย นายจักรกฤษณ์ สุริยะสา ผู้มีอำนาจลงนามผูกพัน ห้างหุ้นส่วนจำกัด เมดิคอล อีควิปเมนต์ เซลล์ แอนด์ เซอร์วิส โดยขอมอบอำนาจให้ นางสาวอ้นชยารัศมี เรือนทิพย์ เป็นผู้กระทำการแทน ห้างหุ้นส่วนจำกัด เมดิคอล อีควิปเมนต์ เซลล์ แอนด์ เซอร์วิส ในการลงนามในสัญญาซื้อขายครุภัณฑ์ การแพทย์ จำนวน 2 รายการ ดังนี้

1. เครื่องวัดความดันลูกตาแบบ ไม่สัมผัสกระจกตา จำนวน 1 เครื่อง เป็นเงินทั้งสิ้น 449,750.00 บาท (สี่แสนสี่หมื่นเก้าพันเจ็ดร้อยห้าสิบบาทถ้วน)
2. เครื่องซังน้ำหนักแบบดิจิตอลพร้อมที่วัดส่วนสูง จำนวน 1 เครื่อง เป็นเงินทั้งสิ้น 13,205.00 บาท (หนึ่งหมื่นสามพันสองร้อยห้าสิบบาทถ้วน) รวมเป็นจำนวนเงินทั้งสิ้น 462,955.00 บาท (สี่แสนหกหมื่นสองพันเก้าร้อยห้าสิบบาทถ้วน) สำหรับจังหวัดเชียงใหม่ โดยโรงพยาบาลฮอด

การใดที่ผู้รับมอบอำนาจได้กระทำไปภายในขอบเขตแห่งการมอบอำนาจนี้ เสมือนหนึ่งว่าข้าพเจ้าได้กระทำเองทุกประการ

(ลงลายมือชื่อ).....

(นายจักรกฤษณ์ สุริยะสา)

(ลงลายมือชื่อ).....

(นางสาวอ้นชยารัศมี เรือนทิพย์)

(ลงลายมือชื่อ).....

(นางสาววีวรรณ ตาสตะละ)

(ลงลายมือชื่อ).....

(นางสาวกฤตญาณี นาคสุทธิ)

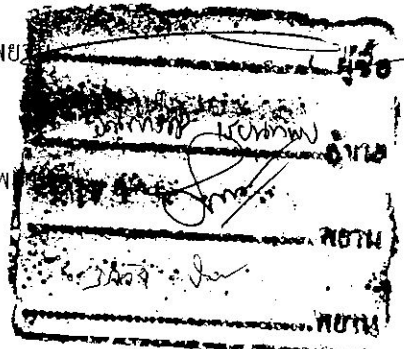
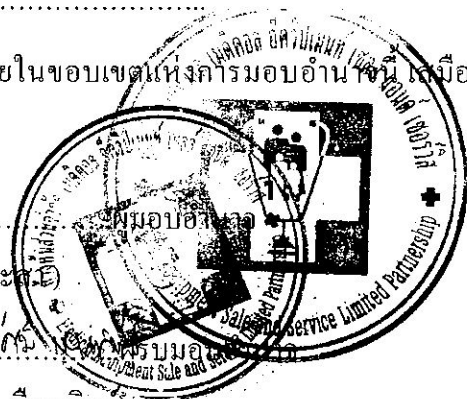

บัตรประจำตัวประชาชน Thai National ID Card
 เลขประจำตัวประชาชน 3 5499 00117 21 2
 Identification Number

ชื่อตัวและชื่อสกุล นาย จักรกฤษณ์ สุริยะสา
 Name Mr. Chakrit
 Last name Suriyasa
 เกิดวันที่ 14 ส.ค. 2521
 Date of Birth 14 Aug. 1978
 ศาสนา พุทธ

พิกัด 40/15 หมู่ที่ 10 ต.สุเทพ อ.เมืองเชียงใหม่
 จ.เชียงใหม่
 7 ส.ค. 2662
 วันหมดอายุ
 7 Mar. 2019
 Date of Issue

13 ส.ค. 2570
 วันหมดอายุ
 13 Aug. 2027
 Date of Expiry

5099-04-09071304

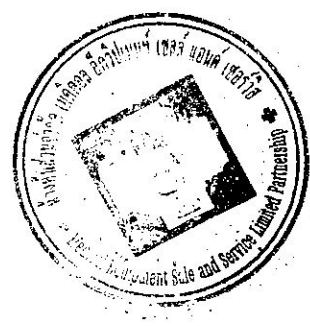
Handwritten signature and text on a document, possibly a receipt or official note, with some illegible markings.

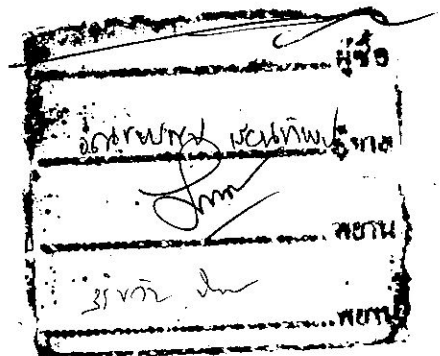
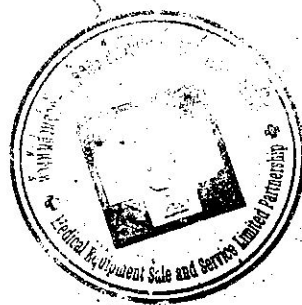
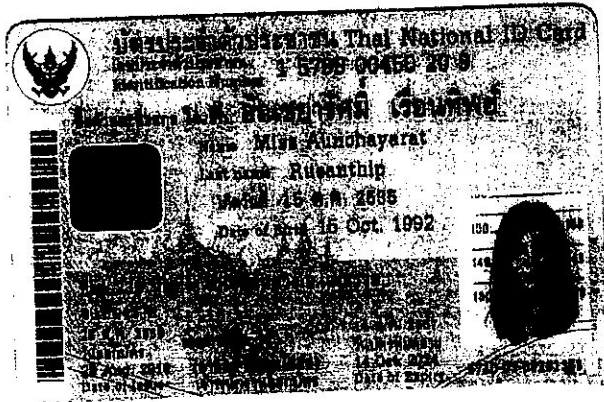

ที่ 100922082606



สำนักงานทะเบียนหุ้นส่วนบริษัทกลาง
กรมพัฒนาธุรกิจการค้า กระทรวงพาณิชย์

หนังสือรับรอง

ขอรับรองว่าห้างหุ้นส่วนนี้ ได้จดทะเบียนเป็นนิติบุคคล ตามประมวลกฎหมายแพ่งและพาณิชย์

เมื่อวันที่ 12 ธันวาคม 2543 ทะเบียนนิติบุคคลเลขที่ 0503543004382

ปรากฏข้อความในรายการตามเอกสารทะเบียนนิติบุคคล ณ วันออกหนังสือนี้ ดังนี้

- ชื่อห้างหุ้นส่วน ห้างหุ้นส่วนจำกัด เมติคอล อีคิวไบเนท เซลล์ แอนด์ เซอร์วิส
- ผู้เป็นหุ้นส่วนของห้างหุ้นส่วน มี 2 คน ตามรายชื่อดังนี้

1. นายจักรกฤษณ์ สุริยะสา

ลงทุนด้วย เงิน

จำนวน

450,000.00 บาท

2. นางเบญญาภา สุริยะสา

ลงทุนด้วย เงิน

จำนวน

50,000.00 บาท

- หุ้นส่วนผู้จัดการของห้างหุ้นส่วนนี้ มี 1 คน ตามรายชื่อดังนี้

1. นายจักรกฤษณ์ สุริยะสา/

- ชื่อจำกัดอำนาจหุ้นส่วนผู้จัดการ มีดังนี้ ไม่มี/

- สำนักงานใหญ่ ตั้งอยู่เลขที่ 40/15 หมู่ที่ 10 ตำบลสุเทพ อำเภอเมืองเชียงใหม่ จังหวัดเชียงใหม่/

- วัตถุประสงค์ของห้างหุ้นส่วนนี้มี 32 ข้อ ดังปรากฏในสำเนาเอกสารแนบท้ายหนังสือรับรองนี้ จำนวน 3 แผ่น โดยมีลายมือชื่อ

นายทะเบียนซึ่งรับรองเอกสารเป็นสำคัญ

ออกให้ ณ วันที่ 10 เดือน กรกฎาคม พ.ศ. 2566

(นางสาวไอล์สุตารีย์ หอมสมบัติ)

คำเตือน : ผู้ใช้ควรตรวจสอบข้อควรทราบท้ายหนังสือรับรองฉบับนี้ทุกครั้ง



กรมพัฒนาธุรกิจการค้า กระทรวงพาณิชย์
Department of Business Development
Ministry of Commerce

จัดพิมพ์ เมื่อเวลา 14:59 น.

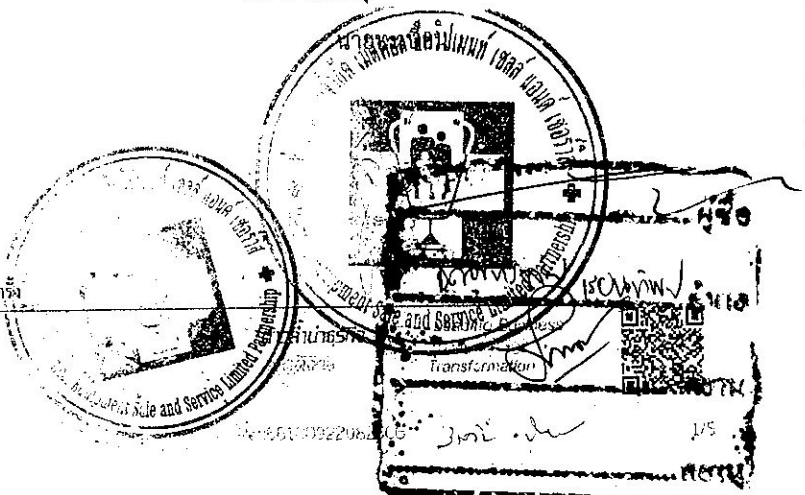



ที่ 100922082606

สำนักงานทะเบียนหุ้นส่วนบริษัทกลาง
กรมพัฒนาธุรกิจการค้า กระทรวงพาณิชย์

หนังสือรับรอง

ข้อควรทราบ ประกอบหนังสือรับรอง ฉบับที่ 100922082606

1. นิติบุคคลนี้ได้ส่งบการเงินปี 2565
2. หนังสือนี้รับรองเฉพาะข้อความที่ห้าง/บริษัทได้นำมาจดทะเบียนไว้เพื่อผลทางกฎหมายเท่านั้น ข้อเท็จจริงเป็นสิ่งที่ควรหาไว้พิจารณาฐานะ
3. นายทะเบียนอาจเพิกถอนการจดทะเบียน ถ้าปรากฏว่าข้อความอันเป็นสาระสำคัญที่จดทะเบียนไม่ถูกต้อง หรือเป็นเท็จ



กรมพัฒนาธุรกิจการค้า กระทรวงพาณิชย์
Department of Business Development
Ministry of Commerce

จัดพิมพ์ เมื่อเวลา 14:59 น.

Ref:66100922082606

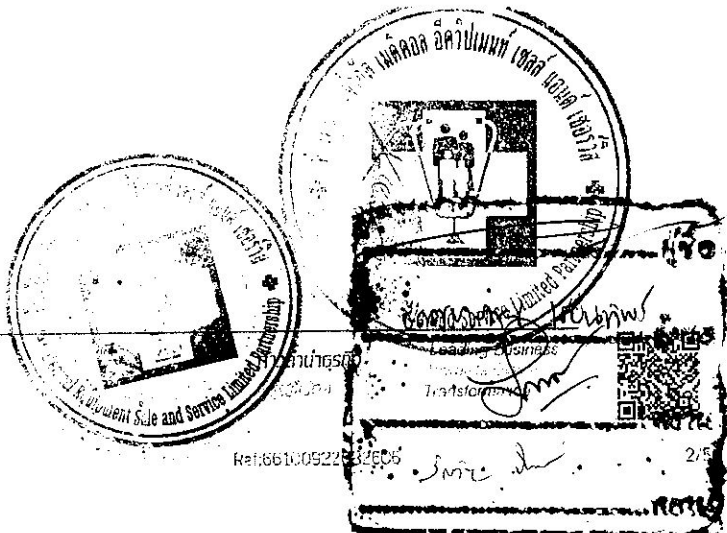

ที่ 100922082606

ออกให้ ณ วันที่ 10 เดือน กรกฎาคม พ.ศ. 2566

ห้างหุ้นส่วนจำกัด เมติคอล อีควิปเม้นท์ เซลส์ แอนด์ เซอร์วิส

ว.1 (วพ)

รายละเอียดวัตถุประสงค์

วัตถุประสงค์ทั่วไป

- (1) ซื้อ จัดหา รับ เช่า เช่าซื้อ ลีอกรรมสิทธิ์ ครอบครอง ปรับปรุง ใช้ และจัดการ โดยประการอื่น ซึ่งทรัพย์สินใดๆ ตลอดจน ดอกผลของทรัพย์สินนั้น
- (2) ขาย โอน จำนอง จำนำ แลกเปลี่ยน และจำหน่ายทรัพย์สินโดยประการอื่น
- (3) เป็นนายหน้า ตัวแทน ตัวแทนค้าต่างในกิจการและธุรกิจทุกประเภท เว้นแต่ในธุรกิจประกันภัย การหาสมาชิกให้สมาคม และการค้าหลักทรัพย์
- (4) กู้ยืมเงิน เบิกเงินเกินบัญชีจากธนาคาร นิติบุคคล หรือสถาบันการเงินอื่น และให้กู้ยืมเงินหรือให้เครดิตด้วยวิธีการอื่น โดยจะมีหลักประกันหรือไม่ก็ตาม รวมทั้งการรับ ออก โอน และสละหลังตัวเงิน หรือตราสารที่เปลี่ยนมือได้อย่างอื่น เว้นแต่ใน ธุรกิจธนาคาร ธุรกิจเงินทุน และธุรกิจเครดิตฟองซิเอร์
- (5) ทำการจัดตั้งสำนักงานสาขาหรือแต่งตั้งตัวแทน ทั้งภายในและภายนอกประเทศ
- (6) เข้าเป็นหุ้นส่วนจำกัดความรับผิดชอบในหุ้นส่วนจำกัด เป็นผู้ถือหุ้นในบริษัทจำกัด และบริษัทมหาชนจำกัด

วัตถุประสงค์ประกอบพาณิชย์กรรม

- (7) ประกอบกิจการค้าสัตว์มีชีวิต เนื้อสัตว์ชำแหละ เนื้อสัตว์แช่แข็ง และเนื้อสัตว์บรรจุกระป๋อง
- (8) ประกอบกิจการค้า ข้าว ข้าวโพด มันสำปะหลัง มันสำปะหลังอัดเม็ด กาแฟ เม็ดมะม่วงหิมพานต์ ถั่ว งา ละหุ่ง ปาล์ม น้ำมัน ปอ ผ้าย โม่ พืชไร่ ผลิตภัณฑ์จากสินค้าดังกล่าว เครื่องจักร วัสดุ อุปกรณ์ เครื่องมือ รถยนต์ เครื่องใช้ไฟฟ้า เครื่องอุปโภคบริโภค สิ่งทอ อุปกรณ์การเล่นกีฬา หรือได้มาจากส่วนหนึ่งส่วนใดของต้นยางพารา ของป่าสมุนไพร และพืชผลทางเกษตรอื่นทุกชนิด
- (9) ประกอบกิจการค้า ผัก ผลไม้ หมูไม่ พริกไทย พืชสวน บุหรี่ ยาเส้น เครื่องดื่ม น้ำดื่ม น้ำแร่ น้ำผลไม้ สุรา เบียร์ อาหาร สด อาหารแห้ง อาหารสำเร็จรูป อาหารทะเลบรรจุกระป๋อง เครื่องกระป๋อง เครื่องปรุงรสอาหาร น้ำซอส น้ำตาล น้ำมันพืช อาหารสัตว์ และเครื่องบริโภคอื่น
- (10) ประกอบกิจการค้า ผ้า ผ้าทอจากใยสังเคราะห์ ด้าย ด้ายยางยืด เส้นใยโพลีเอสเตอร์ เส้นด้ายยัด เครื่องนุ่งห่ม เสื้อผ้าสำเร็จรูป เครื่องแต่งกาย เครื่องประดับกาย ถุงเท้า ถุงมือ เครื่องหนัง รองเท้า กระเป๋า เครื่องอุปโภคบริโภค สิ่งทอ อุปกรณ์การเล่นกีฬา
- (11) ประกอบกิจการค้า เครื่องเคหภัณฑ์ เครื่องเรือน เฟอร์นิเจอร์ เครื่องแก้ว เครื่องครัว ตู้เย็น เครื่องปรับอากาศ เครื่องพอกอากาศ พัดลม เครื่องดูดอากาศ หม้อหุงข้าวไฟฟ้า เตาไรต์ไฟฟ้า เครื่องทำความร้อน เครื่องทำความเย็น เต้าปอโมโครเวฟ เครื่องใช้ไฟฟ้า อุปกรณ์ไฟฟ้า รวมทั้งอะไหล่และอุปกรณ์ของสินค้าดังกล่าว
- (12) ประกอบกิจการค้า วัสดุก่อสร้าง อุปกรณ์และเครื่องมือใช้ในการก่อสร้าง เครื่องมือช่างทุกประเภท สี เครื่องมือทาสี เครื่องตกแต่งอาคาร เครื่องเหล็ก เครื่องทองแดง เครื่องทองเหลือง เครื่องเคลือบ เครื่องสุขภัณฑ์ อุปกรณ์ประปา รวมทั้งอะไหล่ และอุปกรณ์ของสินค้าดังกล่าว
- (13) ประกอบกิจการค้า เครื่องจักร เครื่องยนต์ เครื่องมือกล เครื่องทุ่นแรง ยานพาหนะ เครื่องกำเนิดไฟฟ้า เครื่องสูบน้ำ เครื่องบำบัดน้ำเสีย และเครื่องกำจัดขยะ
- (14) ประกอบกิจการค้า น้ำมันเชื้อเพลิง ถ่านหิน ผลิตภัณฑ์อย่างอื่นที่ก่อให้เกิดพลังงาน และสถานีบริการน้ำมันเชื้อเพลิง
- (15) ประกอบกิจการค้า ยา ยารักษาโรค เกล็ดกันกัด เคมีภัณฑ์ เครื่องมือแพทย์ เครื่องมือเครื่องมือใช้ทางวิทยาศาสตร์ บัญยาปราบศัตรูพืช ยาบำรุงพืชและสัตว์ทุกชนิด
- (16) ประกอบกิจการค้า เครื่องสำอาง อุปกรณ์เครื่องมือและเครื่องใช้เสริมความงาม
- (17) ประกอบกิจการค้า กระดาษ เครื่องเขียน แบบเรียน แบบพิมพ์ หนังสือ อุปกรณ์การเรียนการสอน อุปกรณ์การดูแลสุขภาพ และภาพยนตร์ เครื่องคำนวณ เครื่องพิมพ์ อุปกรณ์การพิมพ์ สิ่งพิมพ์ หนังสือพิมพ์ ตู้เก็บเอกสาร เครื่องใช้สำนักงาน เครื่องมือสื่อสาร คอมพิวเตอร์ รวมทั้งอุปกรณ์และอะไหล่ของสินค้าดังกล่าว
- (18) ประกอบกิจการค้า ทอง แหก เงิน เพชร พลอย และอัญมณีอื่น ๆ ทั้งหมดทุกชนิด

กรมพัฒนาธุรกิจการค้า กระทรวงพาณิชย์
Department of Business Development
Ministry of Commerce



ที่ 100922082606

ออกให้ ณ วันที่ 10 เดือน กรกฎาคม พ.ศ. 2566

ห้างหุ้นส่วนจำกัด เมดิคอล อีคริปเมนต์ เซลล์ แอนด์ เซอร์วิส

- (19) ประกอบกิจการค้า เม็ดพลาสติก พลาสติก เฟอร์นิเจอร์ สิ่งสิ่งของเครื่องใช้สอยและเครื่องใช้ไฟฟ้า ซึ่งตั้งอยู่ในสหภาพศุลกากร หรือสำเร็จรูป
- (20) ประกอบกิจการค้า ยางเทียม สิ่งทำเทียม วัสดุหรือสินค้าดังกล่าวโดยกรรมวิธีทางวิทยาศาสตร์
- (21) สิ่งเข้ามาจำหน่ายในประเทศและส่งออกจำหน่ายยังต่างประเทศ ซึ่งสินค้าตามที่กำหนดไว้ในวัตถุประสงค์
- (22) ทำการประมูลเพื่อขายสินค้าตามวัตถุประสงค์ให้แก่บุคคล คณะบุคคล นิติบุคคล ส่วนราชการและองค์การของรัฐ

ทั้งภายในและภายนอกประเทศ



กรมพัฒนาธุรกิจการค้า กระทรวงพาณิชย์
Department of Business Development
Ministry of Commerce

จัดพิมพ์ เมื่อเวลา 14:50 น.

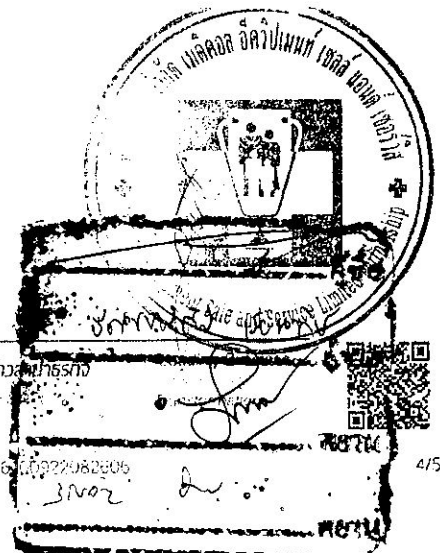
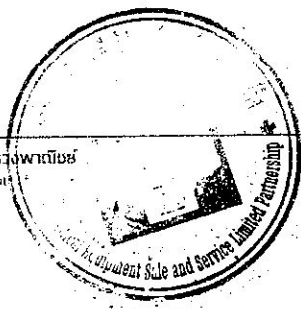

วัตถุประสงค์ของ ห้างหุ้นส่วน/บริษัท นี้ มี.....32.....ข้อ ดังนี้

(23) ทำการซ่อมเครื่องมือแพทย์ และขายอะไหล่เครื่องมือแพทย์

(24) ทำการประกอบธุรกิจเกี่ยวกับคอมพิวเตอร์

(25) ประกอบกิจการค้า เครื่องมือ อุปกรณ์ทางการแพทย์ รวมทั้งอะไหล่และอุปกรณ์ต่อพ่วง บริการบำรุงรักษาและซ่อมแซม

สอบเทียบลำปร้าแต่งเครื่องมือ อุปกรณ์ทางการแพทย์ ทุกชนิด

(26) ประกอบกิจการค้า เครื่องซัก เครื่องอบ เครื่องปรับอากาศ เครื่องฟอก เครื่องใช้ไฟฟ้า รวมทั้งอะไหล่และอุปกรณ์ บริการ บำรุงรักษาและซ่อมแซมเครื่องใช้ไฟฟ้าทุกชนิด

(27) ประกอบกิจการค้าแบตเตอรี่ ถ่านไฟฉาย รวมถึงอุปกรณ์ต่างๆ ที่เกี่ยวกับแบตเตอรี่ ถ่านไฟฉาย ชิ้นส่วนอุปกรณ์ อิเล็กทรอนิกส์ เครื่องสำรองไฟฟ้า เครื่องแปลงกำลังไฟฟ้า เครื่องประจุกระแสไฟฟ้า

(28) ประกอบกิจการค้าคอมพิวเตอร์ ชิ้นส่วนคอมพิวเตอร์ อุปกรณ์ต่อพ่วงกับคอมพิวเตอร์

(29) คลิต ประกอบชิ้นส่วน และรับซ่อมอุปกรณ์เกี่ยวกับสินค้าตามวัตถุประสงค์ทั้งหมด

(30) ให้บริการฝึกอบรมทางด้านเทคนิค วิศวกรรม และสาขางานที่เกี่ยวข้องต่างๆ ซึ่งไม่เกี่ยวกับการเรียนการสอนอื่น ประกอบเป็นอาชีพปกติ

(31) ประกอบกิจการรับเหมาก่อสร้างอาคาร อาคารพาณิชย์ อาคารที่พักอาศัย สถานที่ทำการ ถนน สะพาน เขื่อน อุโมงค์ และงานก่อสร้างอย่างอื่นทุกชนิด รวมทั้งรับทำงานโยธาทุกประเภท

(32) ประกอบกิจการจำหน่าย คัดตั้ง ถูฟท์ พร้อมบริการบำรุงรักษา

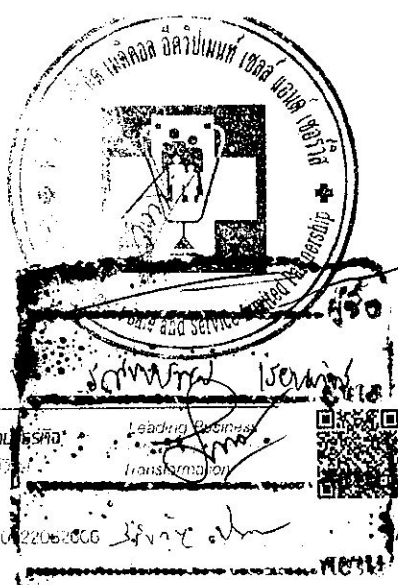



ทะเบียนเลขที่ 7831

แบบ ร. 0-101

กรมทะเบียนการค้า

ใบสำคัญแสดงการจดทะเบียนห้างหุ้นส่วนบริษัท

ใบสำคัญนี้ออกให้เพื่อแสดงว่า

ห้างหุ้นส่วนจำกัด เมคคอลล อีคิวเบเนท์ เซลล์ แอนดี เซอร์วิส

ได้จดทะเบียนเป็นนิติบุคคลตามประมวลกฎหมายแพ่งและพาณิชย์

ณ สำนักงานทะเบียนหุ้นส่วนบริษัท จังหวัด เชียงใหม่

เมื่อวันที่ 12 ธันวาคม 2543

ออกให้ ณ วันที่ 12 ธันวาคม 2543

นายธวัชชัย หันธวัชรัตน์

นายทะเบียน

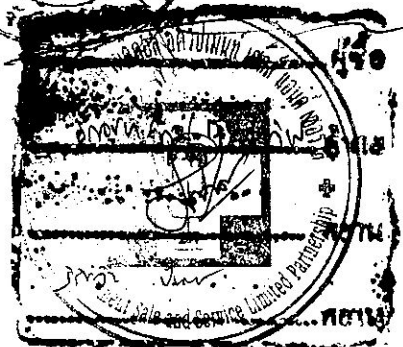

เลขประจำตัวผู้เสียภาษีอากร
0-5035-43004-38-2

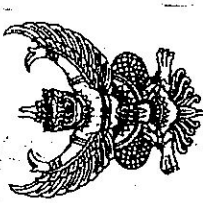

กรมสรรพากร

ภ.พ.20

ใบทะเบียนภาษีมูลค่าเพิ่ม

ชื่อผู้ประกอบการ... ห้างหุ้นส่วนจำกัด เมตตอล อีคิวเมนท์ เซลล์ แอนด์ เซอร์วิส

ชื่อสถานประกอบการ... เมตตอล อีคิวเมนท์ เซลล์ แอนด์ เซอร์วิส

เป็น สำนักงานใหญ่ สาขา

ที่ตั้ง เลขที่ 40/15 ถนน ถนน

อำเภอ/เขต เมือง ราชสีมา

รหัสไปรษณีย์ 50200 โทรศัพท์

25 มกราคม 2544

ออกให้เมื่อวันที่ ๒๓ ก.ค. ๒๕๔๖

ผู้ออกทะเบียน (นายสุรเดช วิกรมวิสิน)

ตำแหน่ง นักวิชาการสรรพากรพิเศษ ปฏิบัติราชการแทน

ตราประทับกรมสรรพากร

08500010-25550622-1-99-000350

08500010-25550622-0-0-0004-59 08500000

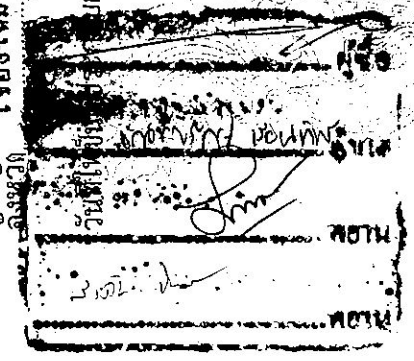
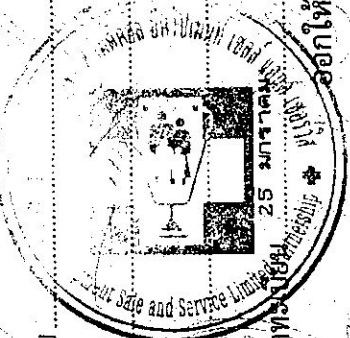
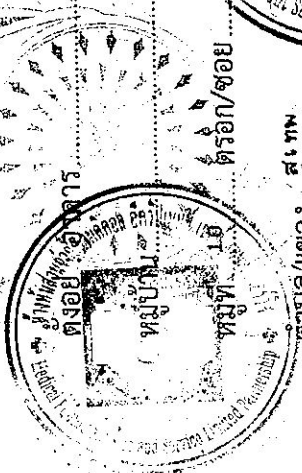

ก ก ก ๕ ๓ ๑

เลข GP 05-0102 วันที่แจ้งลงทะเบียน 04/11/2553
 แบบแสดงการลงทะเบียนในระบบ e-GP วันที่อนุมัติ 12/11/2553
 ลำดับเลขทะเบียน M-2553-4-01๕๖8 วันที่เริ่มใช้งาน 15/11/2553

สำหรับผู้ประกอบการที่จะทำธุรกรรมกับภาครัฐ

1. เลขประจำตัวผู้เสียภาษีอากร(0503543004382) ประเภทผู้ประกอบการ นิติบุคคล
 2. ชื่อสถานประกอบการ ทำหุ้่นส่วนจำกัด เมดิคอล อีควิปเมนท์ เซลล์ แอนด์ เซอร์วิส
 ชื่อภาษาอังกฤษ (ถ้ามี) Medical Equipment Sale and Service Ltd., Part.
 3. ที่ตั้งสำนักงาน อาคาร ชั้นที่ หมู่บ้าน
 เลขที่ 40/15 หมู่ที่ 10 ต.รอม/ชอญ ถนน สุขุมวิท
 ตำบล/แขวง สุทนต์ อำเภอ/เขต เมืองเชียงใหม่ จังหวัด เชียงใหม่
 รหัสไปรษณีย์ 50200 โทรศัพท์ 0946204975 อีเมล mess2543@hotmail.com

4. กรณีบุคคลธรรมดา (เลขประจำตัวประชาชน -) วัน/เดือน/ปีเกิด สัญชาติ ไทย 5. กรณีนิติบุคคล ทะเบียนนิติบุคคลเลขที่ 0503543004382 วันเดือนปีที่จดทะเบียน 12/12/2543 จดทะเบียนที่ ทุน (1) เงินทุนจดทะเบียน 500000.00 (บาท) (2) ทุนจดทะเบียนที่ชำระแล้ว 500000.00 (บาท)	6. ประเภทของการประกอบกิจการ <table border="1"> <tr> <th>ประเภทกิจการ</th> <th>ประเภทสินค้าและหรือบริการ</th> </tr> <tr> <td><input type="checkbox"/> ผลิต</td> <td><input checked="" type="checkbox"/> วัสดุอุปกรณ์</td> </tr> <tr> <td><input type="checkbox"/> ส่งออก</td> <td><input type="checkbox"/> ที่ดินและสิ่งก่อสร้าง</td> </tr> <tr> <td><input checked="" type="checkbox"/> ขายส่ง</td> <td><input type="checkbox"/> จำหน่าย</td> </tr> <tr> <td><input checked="" type="checkbox"/> ขายปลีก</td> <td><input checked="" type="checkbox"/> จำหน่าย</td> </tr> <tr> <td><input checked="" type="checkbox"/> ให้บริการ</td> <td><input type="checkbox"/> เช่า</td> </tr> <tr> <td></td> <td><input type="checkbox"/> จำหน่ายรักษา</td> </tr> <tr> <td></td> <td><input type="checkbox"/> จำหน่ายแบบและควบคุม</td> </tr> </table>	ประเภทกิจการ	ประเภทสินค้าและหรือบริการ	<input type="checkbox"/> ผลิต	<input checked="" type="checkbox"/> วัสดุอุปกรณ์	<input type="checkbox"/> ส่งออก	<input type="checkbox"/> ที่ดินและสิ่งก่อสร้าง	<input checked="" type="checkbox"/> ขายส่ง	<input type="checkbox"/> จำหน่าย	<input checked="" type="checkbox"/> ขายปลีก	<input checked="" type="checkbox"/> จำหน่าย	<input checked="" type="checkbox"/> ให้บริการ	<input type="checkbox"/> เช่า		<input type="checkbox"/> จำหน่ายรักษา		<input type="checkbox"/> จำหน่ายแบบและควบคุม
ประเภทกิจการ	ประเภทสินค้าและหรือบริการ																
<input type="checkbox"/> ผลิต	<input checked="" type="checkbox"/> วัสดุอุปกรณ์																
<input type="checkbox"/> ส่งออก	<input type="checkbox"/> ที่ดินและสิ่งก่อสร้าง																
<input checked="" type="checkbox"/> ขายส่ง	<input type="checkbox"/> จำหน่าย																
<input checked="" type="checkbox"/> ขายปลีก	<input checked="" type="checkbox"/> จำหน่าย																
<input checked="" type="checkbox"/> ให้บริการ	<input type="checkbox"/> เช่า																
	<input type="checkbox"/> จำหน่ายรักษา																
	<input type="checkbox"/> จำหน่ายแบบและควบคุม																

- กรณีผู้ลงทะเบียนลงข้อมูลหรือรูปภาพที่ไม่เหมาะสมในระบบการจัดซื้อจัดจ้างภาครัฐ จะถูกลบชื่อเป็นผู้ทำงาน
- กรณีผู้ลงทะเบียนกระทำการใดๆอันเป็นการฉ้อโกงหรือผิดกฎหมาย ผู้ลงทะเบียนจะต้องรับผิดชอบแต่เพียงผู้เดียว

หมายเหตุ : แบบแสดงการลงทะเบียนในระบบ e-GP สามารถนำไปยื่นพร้อมเอกสารเสนอราคา กับหน่วยงานภาครัฐ ตั้งแต่วันที่ 1 เมษายน 2555 เป็นต้นไป สำหรับการจัดซื้อจัดจ้างที่มีมูลค่าตั้งแต่ 2,000,000 บาท (สองล้านบาท) ขึ้นไป ทั้งนี้เพื่อให้เป็นไปตามประกาศคณะกรรมการป้องกันและปราบปรามการทุจริตแห่งชาติ เรื่องหลักเกณฑ์และวิธีการซื้อทำ และแต่งตั้งผู้เชี่ยวชาญรับ ค่ายขอโครงการที่บุคคลหรือนิติบุคคล สนับสนุนสัญญากับหน่วยงานของรัฐ พ.ศ. 2554 และแก้ไขเพิ่มเติม ที่กำหนดให้ผู้ที่จะเป็นผู้สัญญากับหน่วยงานภาครัฐ มีสัญชาติไทย สถานะทางการเงินดีมีค่าลงทะเบียนในระบบ e-GP

พิมพ์เมื่อวันที่ 06/03/2563 เวลา 14:46:18 น. รหัส yRI xCU

THAI
SME-GP

สสว. 

สำนักงานส่งเสริมวิสาหกิจ
ขนาดกลางและขนาดย่อม
21 ถนนวิภาวดีรังสิต
แขวงจอมพล เขตจตุจักร
กรุงเทพฯ 10900

ที่ 10379/2566

หนังสือรับรองการขึ้นทะเบียนผู้ประกอบการ SME
เพื่อการจัดซื้อจัดจ้างภาครัฐ (THAI SME-GP)

สำนักงานส่งเสริมวิสาหกิจขนาดกลางและขนาดย่อม (สสว.) ขอรับรองว่า

นาย จักรกฤษณ์ สุริยะสา

ชื่อสถานประกอบการ ห้างหุ้นส่วนจำกัด เมติคอล อีควิปเมนต์ เซลล์ แอนด์ เซอร์วิส

ผู้ประกอบการ	เลขทะเบียน	
นิติบุคคล	เลขทะเบียนพาณิชย์	0503543004382
	หรือเลขประจำตัวผู้เสียภาษีอากร	
	วันที่อนุมัติ	1 กรกฎาคม 2566

เป็นผู้ประกอบการวิสาหกิจขนาดกลางและขนาดย่อม (SME) ที่ได้ขึ้นบัญชีรายการ
פטศ และบัญชีรายชื่อไว้กับสำนักงานส่งเสริมวิสาหกิจขนาดกลางและขนาดย่อม (สสว.) ตาม
ข้อกำหนดในกฎกระทรวงกำหนดפטศและวิธีการจัดซื้อจัดจ้างפטศที่รัฐต้องการส่งเสริมหรือ
สนับสนุน (ฉบับที่ 2) พ.ศ. 2563 เมื่อวันที่ 1 กรกฎาคม 2566 และมีผลจนถึงวันที่ 30
มิถุนายน 2567

นายชวัญย์ สวัสดิ์-ชูโต

รองผู้อำนวยการ

สำนักงานส่งเสริมวิสาหกิจขนาดกลางและขนาดย่อม

นายทะเบียน

หมายเหตุ: กรณีผู้ประกอบการเป็นนิติบุคคล สสว. ได้พิจารณาการเป็นนิติบุคคล
ตามกฎกระทรวงกำหนดลักษณะของวิสาหกิจขนาดกลางและขนาดย่อม
ตามที่ระบุไว้ในงบการเงินของผู้ประกอบการ ปี 2564

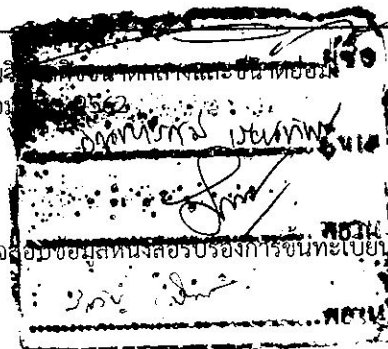
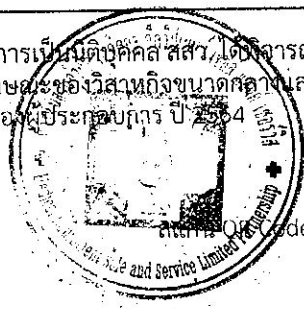

สแกน QR Code เพื่อตรวจสอบข้อมูลหนังสือรับรองการขึ้นทะเบียนผู้ประกอบการ SME



ข้อกำหนดและเงื่อนไข Terms and Conditions
บัญชีใหม่ทดแทนสมุดบัญชีเก่า เลขที่ 79600e

1. โปรดนำสมุดบัญชีและบัตรประจำตัวมาด้วยทุกครั้งถึงที่ตั้งธนาคาร
Please bring your passbook and ID card or other identification documents when visiting the Bank.
2. โปรดเก็บสมุดคู่มือฝากไว้ในที่ปลอดภัย อย่าฝากไว้กับพนักงานธนาคารหรือบุคคลอื่น กรณีสูญหายแจ้งมายังได้ทุกสาขา หรือที่หมายเลข 02 111 1111 แล้วนำใบแจ้งความติดต่อกองเจ้าอาของบัญชี เพื่อขอออกสมุดคู่มือฝากใหม่ กรณีสมุดคู่มือฝากฉีกกรายการเดินใช้ไปสมุดคู่มือฝากเดิมขอเปลี่ยนเล่มใหม่ได้ทุกสาขา
Please keep the passbook in a secure place and do not be placed under any other person's custody. If it is lost or stolen, immediately notify at any branch or call 02 111 1111, and bring a police report of the lost passbook to account holding branch for issuing a new passbook. The full passbook can be renewed at any branch.
3. การถอนด้วยสาขาธนาคารขอได้เฉพาะเจ้าของบัญชี
(Only the account holder is allowed to make a withdrawal at any branch.)
4. ยอดคงเหลือในสมุดคู่มือฝากจะถือว่าถูกต้องเมื่อได้ตรวจสอบแล้วโดยตรงกับบัญชีของธนาคาร ควรนำยอดมาปรับรายการอย่างบ่อย เดือนละครั้ง ใ้ที่เครื่องปรับสมุดอัตโนมัติ หรือที่สาขา
The account balance shown in the passbook will be deemed correct only if it is verified with the corresponding record kept by the Bank. The passbook should be updated once a month with Passbook Update Machines or at any branch.
5. การนับจำนวนเงินเพื่อคำนวณดอกเบี้ยเงินฝากออมทรัพย์ ธนาคารจะใช้หลักการคำนวณบัญชีที่แท้จริงของ
Interest for saving account is calculated on a daily balance basis according to the actual calendar year.
6. บัญชีที่มีรายการเคลื่อนไหว และยอดคงเหลือในบัญชีต่ำกว่าที่กำหนด ธนาคารจะปิดบัญชี และ/หรือ คิดค่าธรรมเนียมตามเกณฑ์ที่ธนาคารกำหนด
An inactive account with a balance less than the amount specified by the Bank will be closed and/or service charge may be levied on the account as specified in the Bank's Tariff of Charges.
7. เงินฝากที่ได้รับการคุ้มครองจากสถาบันคุ้มครองเงินฝากตามจำนวนที่กำหนดไว้ในกฎหมาย
The deposit amount is protected by the Deposit Protection Agency as prescribed by law.



Scan for Terms and Conditions

สำนักงาน รทิสสาขา 521
Office

บัญชีเลขที่ 521-1-84269-3
Account No.

สาขาถนนสุขุมวิท

ชื่อบัญชี
Account Name

หจก. เมติคอล ลีควิปเมนท์ เซลล์ แอนด์
เซอร์วิส



ลายมือชื่อผู้มี
Authorized Signature

SA AA 8422777

